

令和元年版

# 消 防 年 報



新 居 浜 市 消 防 本 部

令和 2 年 刊 行

# 将来都市像

— あかがねのまち、笑顔輝く —

## 産業・環境共生都市

～ まちづくりの理念 ～

- 1 市民が安全・安心を実感できるまちづくり
- 2 市民、団体、事業者と行政が一体となったまちづくり
- 3 市民が郷土に誇りと愛着を持てるまちづくり
- 4 子どもたちの未来に責任が持てるまちづくり

## は し が き

- 1 この年報は、本市の消防事情を広く紹介するとともに、今後の消防行政運営上の参考として役立つさせるために、基本的な統計資料を中心に収録いたしました。
- 2 この年報は、令和元年（平成31年）の資料を主に収録し、比較対象として過去数年間の統計を掲げています。
- 3 この年報表の統計は平成31年1月1日から令和元（平成31）年12月31日（予算に関するものは、平成31年4月1日から令和2年3月31日）現在で作成しましたが、これらによらないものにつきましては、当該表に記載する月日現在により作成したものであります。

令和2年4月

新居浜市消防本部

# 新居浜市消防の歌

作詞 藤井冬海

作曲 上田美登



あ け ゆ く い よ の あ さ ぞ ら に か



か げ し じ ち の は た の も と



見 よ は つ ら つ と む す び た る い わ お と か た き こ の そ な え お



々 わ れ 等 わ れ 等 は に い は ま 消 防 隊

- 一 明けゆく伊予のあさ空に  
掲げし自治の旗のもと  
見よ澁刺と結びたる  
巖と固きこの備え
- 二 紅い燃ゆる愛郷の  
精神を鉄と鎧ひつつ  
いざことあらば敢然と  
業火に挑むこの決意
- 三 燧の灘の汐騒に  
知識と技を磨きつつ  
わが精銳の起つところ  
断じて安しこの榮え
- われ等は新居浜消防隊
- われ等は新居浜消防隊

制定 昭和四十七年十一月三日

# 目 次

新居浜市の概況	1
新居浜市消防機関配置図	3～5
新居浜市の消防沿革	6～13
歴代消防長	14
歴代消防次長	15
歴代消防署長	16
新居浜市消防機構	17
消防委員	17
令和2年度消防行政基本方針	18～20
令和元年度(平成31年度)主要行事	21～26

## 総 務

消防の組織	27
消防予算	28
消防吏員及び団員との比率	28
消防力の整備指針と現勢	29
消防職員配置状況	30
消防職員勤続年数調	31
消防職員年齢調	32
各種学校派遣状況	33

## 予 防

火災概況	35
月別火災状況	36
月別建物用途別火災件数及び損害額	37
月別原因別火災件数及び損害額	38
時間別火災件数	39
月別地区別火災件数	40
校区别火災件数	41
死傷者の状況	42
初期消火の状況	42
気象別火災件数	43

過去10年間の火災概況	44
政令防火対象物	45
防火管理者資格取得状況	45
条例関係等諸届の処理一覧	46
政令防火対象物等立入検査実施件数	47
火災予防宣伝実施状況	47
危険物製造所等完成検査済施設数	48
危険物申請手数料	49
危険物関係事務処理状況	50
高圧ガス関係事業所数	51
高圧ガス関係事務処理状況	52
高圧ガス申請手数料	53
石油コンビナート等災害防止法に 指定される特定事業所の概要	54
月別建築同意件数	55
10年間の建築同意件数	55
構造別建築同意件数	55
階別建築同意件数	55
用途別建築同意件数	56

## 警 防

相互応援体制	57～61
関係機関等の消防力一覧表	62
関係企業の消防力一覧表	63
管轄別消防水利施設数	64
年度別水利設置数	64
中高層建物棟数(4階以上)	65
各種免許・資格所持者数	65
県空中消火資機材保有数(新居浜市保管)	66
消防機械器具保有数 (車両等)	66
(消防器具)	67～72

集団救急用資機材	73
車両・ポンプ設備状況	74～75
小型動力ポンプ設備状況	76
高機能消防通信指令システムの概要	77～78
高機能消防通信指令システム構成図	79
消防救急デジタル無線機一覧表	80～81
デジタル簡易無線機一覧表	82～83
署活動用無線機一覧表	83
消防無線機保有数	84

## 救 急 ・ 救 助

### 1 救 急

事故種別救急出場状況	85
救急隊員が行った応急処置の状況	86
年齢区分・性別搬送人員	86
新居浜市の人口と救急出場件数の推移	87
過去の地区別出場状況	88
傷病程度別搬送人員	88
時間別救急出場状況	89
新居浜市内の救急告示医療機関	89

### 2 救 助

事故別出動・活動状況	90
過去5年間の状況	90

## 気 象

気象状況	91
気象警報・注意報等発表状況	92
年別月別降雨量調	93

## 民間防火組織

民間防火組織の現況	95
幼年消防クラブ結成状況	95
少年消防クラブ結成状況	96
婦人防火クラブ結成状況	96
新居浜市婦人防火の歌	97

## 消 防 団

歴代消防団長	99
消防団機構	99
学校派遣状況	100
消防団員報酬及び費用弁償	100
消防団員年齢調	101
消防団員勤続年数調	101
消防団員実員数	102
消防機械器具保有数	103
新居浜市消防団協力事業所制度 認定事業所一覧	104

# 新居浜市の概況

## 1 位置と地勢

本市は四国の北岸、愛媛県の東部、東経133°17'、北緯33°57'に位置する。

地勢的には燧灘沿いと、標高1,800mに及ぶ高知県と接する石鎚山系にはさまれており、扇型に広がりを見せる平野部、丘陵地及び山地からなっている。

また、市内中央部の東西に金子山、郷山の丘陵がはり出し、そのために市街地は近隣市町との連絡を妨げられているが、これがそのままグリーンベルトの役割を果たしている。

海岸線は直線約16kmで、本市発展の基盤となっている。すなわち、古くは漁村としての新居浜を支え、近世に入っては、塩田及び銅山の搬出入港となり、現代においては、住友企業を中心とする西部臨海工業地帯を形成し、また、東部海岸線も、第二次、第三次産業の拠点形成と東港を中心とした東部海浜地区の開発促進を図り、「—あかがねのまち、笑顔輝く— 産業・環境共生都市」を目指している。

## 2 気 象

冬季は大陸性高気圧が発達して、北のち西の季節風が吹き、夏季は南寄りの季節風が吹く。また、南方の四国山系の影響を受けるので、南寄りの風が強いときはフェーン現象が発生する。

## 3 人口と世帯数（令和2年3月末日現在）

男 57,008人      女 61,513人      計 118,521人

世帯数 57,808世帯

## 4 面 積

234.46 km<sup>2</sup>

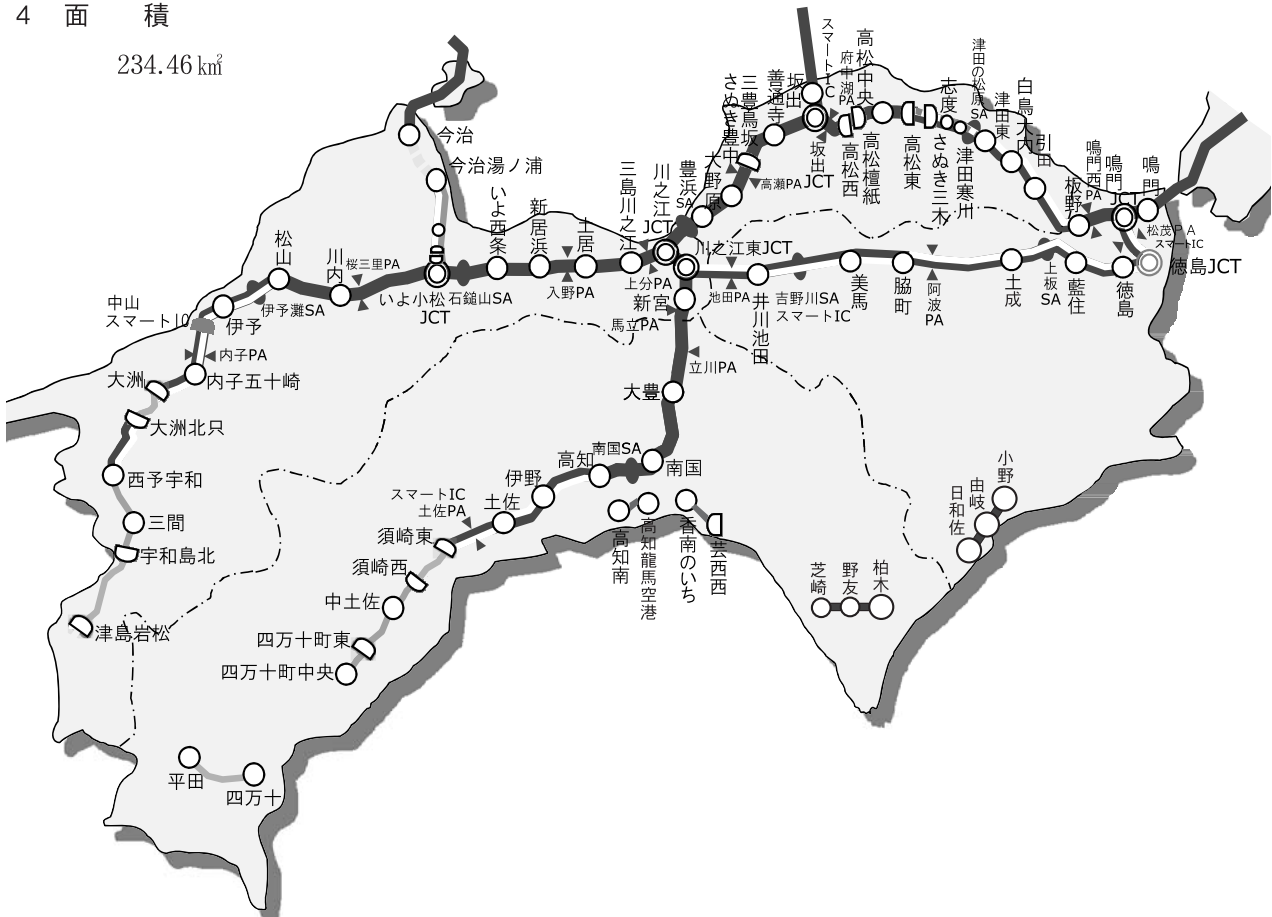

# 新居浜市消防機関配置図



消防庁舎の所在地及び規模

名称	新居浜市消防本部・北消防署
所在地	新居浜市一宮町一丁目5番1号
敷地面積	22,597.41㎡
建築延面積	RC造6階建 延8,085.00㎡
竣工年月日	令和2年3月18日
名称	南消防署
所在地	新居浜市喜光地町一丁目5番9号
敷地面積	2,137.32㎡
建築延面積	RC造2階建 延866.99㎡
竣工年月日	昭和55年3月25日
名称	北消防署 川東分署
所在地	新居浜市松神子一丁目8番20号
敷地面積	1,550.40㎡
建築延面積	RC造2階建 延593.16㎡
竣工年月日	昭和54年3月25日

分団名	構造	床面積(㎡)	所在地	建築年月日
団本部 (消防本部内)			一宮町一丁目5番1号	R 2. 3.18
新居浜東	鉄骨造2階建	延147.00	徳常町8番6号	H 6. 3.30
新居浜西	"	" 117.84	西原町二丁目5番25号	S55. 3.29
金子東	"	" 128.94	八雲町8番15号	S59. 3.29
金子南	"	" 147.00	久保田町三丁目3番36号	H元. 2.16
金子中	"	" 165.05	江口町18番45号	H11. 3.31
金子西	"	" 126.28	新田町二丁目1番47号	S55. 1.14
高津	"	" 309.60	宇高町三丁目14番12号	H21.12. 2
垣生	RC造平屋建	88.20	垣生四丁目2番16号	S49. 3.31
神郷	鉄骨造2階建	延137.50	神郷一丁目2番2号	S51. 5.20
"(楠崎)	鉄骨造平屋建	69.55	楠崎一丁目4番67号	H 3. 8.31
多喜浜	"	98.00	多喜浜五丁目5番77号	S51. 5.20
大島	鉄骨造2階建	延128.94	大島字宮山乙731番地の内	S57. 3.31
泉川	"	" 137.50	松原町2番35号	S52. 4.30
"(東田)	鉄骨造平屋建	55.25	東田二丁目甲1707番2 東田二丁目甲1707番4	H 3. 5.10
中萩	鉄骨造2階建	延169.50	中村三丁目8番46号	H 2. 3.20
"(岸の下)	鉄骨造平屋建	55.25	萩生岸の下1049番地の3	H 2. 3.31
船木	RC平屋建	136.10	船木字池田甲2579番地3の内	S56. 3.31
"(長野)	鉄骨造平屋建	55.25	船木字上長野甲785番地1の内	H 4. 4. 5
大生院	"	164.00	大生院字岸影1131番地の1	H元. 3.25
角野	"	140.27	中筋町二丁目7番21号	S60. 3.25
"(喜光地)	"	55.86	喜光地町二丁目8番7号	H 8. 2.26
"(立川)	"	55.25	立川町943番地の2の内	S58. 3.30

凡例

	本部・署
	分署
	団本部
	分団本部
	詰所



# 別子山地区全図

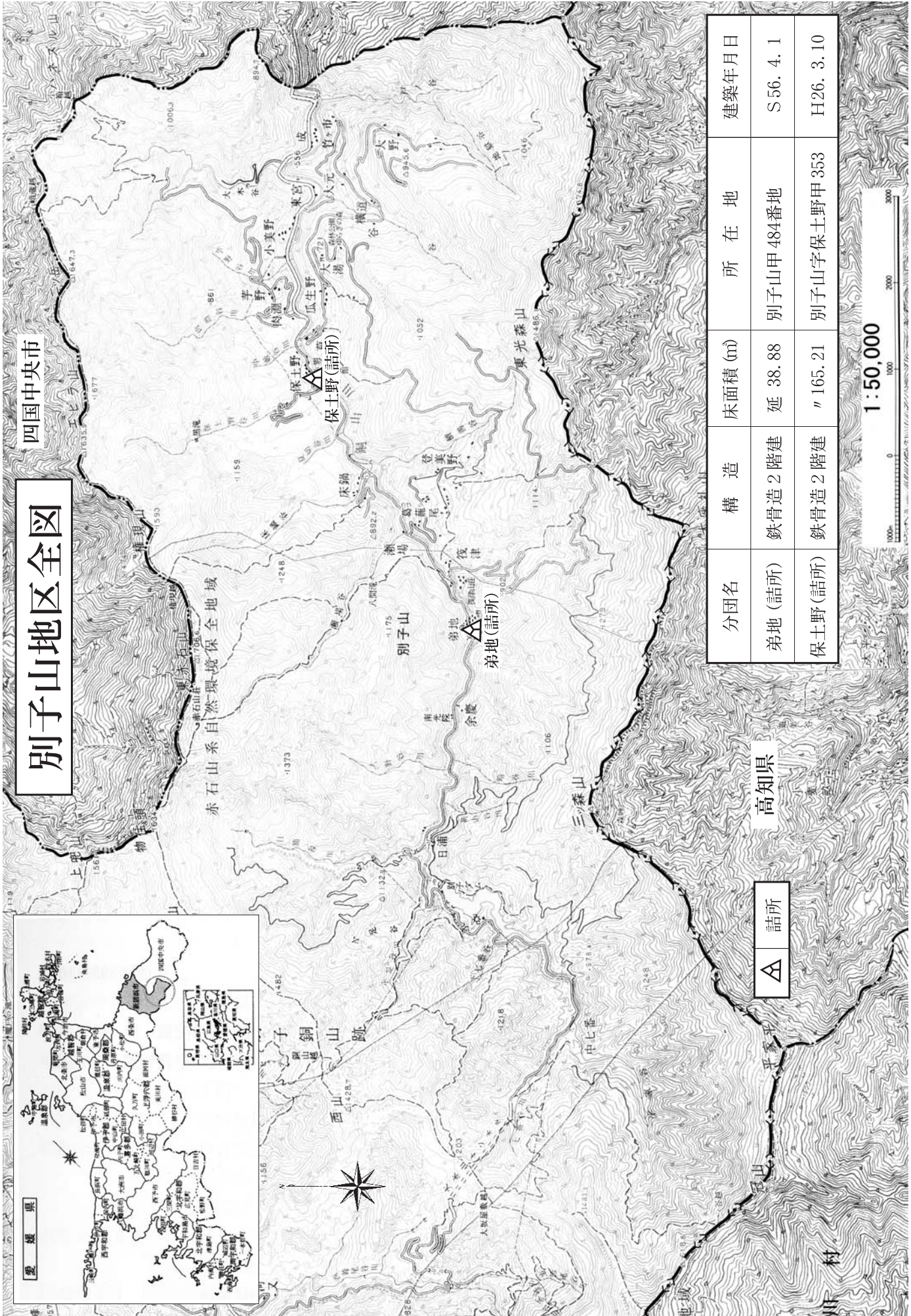

分団名	構造	床面積 (m <sup>2</sup> )	所在地	建築年月日
弟地 (談所)	鉄骨造 2 階建	延 38.88	別子山甲 484 番地	S 56. 4. 1
保土野 (談所)	鉄骨造 2 階建	" 165.21	別子山字保土野甲 353	H 26. 3. 10



## 新居浜市の消防沿革

明治39年 3月	新居郡新居浜村消防組を組織
明治41年 1月	新居郡新居浜町制施行
昭和12年11月	新居浜市制施行(新居浜町・金子村・高津村合併)
昭和14年 4月	警防団令の公布により消防組を警防団に改組
昭和23年 3月	消防団令の公布により新居浜市消防団 5 団誕生(1 団本部・5 分団)
昭和24年 3月	新居浜市 6 箇消防団と住友五社特設消防団 4 箇団をもって新居浜市連合消防団を組織
昭和24年 4月	新居浜市消防本部、消防署を設置
昭和24年 5月	磯浦町住友機械貞固寮 2 棟 5,280㎡全焼、損害 60,000 千円
昭和24年 8月	水防協議会設立
昭和25年12月	神明町市役所庁舎 1 棟 1,400㎡全焼、損害 8,000 千円
昭和26年 1月	西町昭和通り四丁目 7 棟 2,870㎡全焼、損害 30,000 千円
昭和26年 5月	新居浜市危険物安全協会発足
昭和27年 5月	少年消防クラブ結成
昭和28年 5月	川東 4 箇村(垣生村・神郷村・多喜浜村・大島村)を合併し各村消防団を連合消防団に編入
昭和28年12月	住友機械工業株式会社から指令車の寄贈を受け消防本部に配置
昭和29年 4月	消防本部に次長制、消防署に次席制を設ける
昭和30年 2月	日本消防協会長表彰 表彰旗(連合消防団)
昭和30年 3月	上部 4 箇町村(泉川町・中萩町・船木村・大生院村)を合併し、各町村消防団を編入、19 箇消防団となり、この機に連合消防団役員改選を行い連合消防団長 1 名、同副団長 4 名を選出
昭和30年 4月	上部地区中萩へ消防署中萩連絡所を新設
昭和32年 4月	消防団員等公務災害補償責任共済基金(現消防団員等公務災害補償等共済基金)と公務災害の加入契約を締結
昭和32年10月	川東地区神郷へ消防署川東出張所を新設
昭和33年 4月	上部連絡所を廃止し、角野常備詰所と中萩連絡所を設置
昭和33年12月	水防管理団体指定
昭和34年 1月	愛媛県知事表彰 表彰旗(消防本部・署)
昭和34年 4月	上部地区角野町を合併し、連合消防団に編入
昭和34年 5月	新居浜市一宮町一丁目 5 番 1 号に消防庁舎(鉄筋コンクリート造 2 階建 建面積 399.83㎡、延面積 820.58㎡、望楼の高さ 30m)新築
昭和34年 9月	日本損害保険協会から消防ポンプ自動車 1 台の寄贈を受け消防署に配置
昭和35年10月	上部地区泉川町へ消防署上部出張所を新設し、旧角野常備詰所及び中萩連絡所を廃止
昭和36年 1月	西原町昭和通り二丁目 2 棟 1,241㎡全焼、損害 12,984 千円
昭和36年 4月	大生院大野山山林火災 150ha 焼失、損害 8,500 千円
昭和36年11月	東雲町新居浜東雲学園 3 棟 1,181㎡全焼、損害 6,500 千円
昭和37年 8月	新居浜市消友会発足
昭和37年12月	スノーケル車(光龍号)購入、消防署に配置
昭和38年 1月	泉川町平尾谷山山林火災 575ha 焼失、損害 35,528 千円
昭和38年 2月	消防本部に課制を設け、総務・予防・警防の 3 課を置く
昭和39年 6月	救急車を購入、消防署に配置、救急業務を開始
”	消防団員等公務災害補償等共済基金と退職報償の加入契約を締結
昭和40年12月	住友化学工業株式会社大江製造所から指令車の寄贈を受け消防本部に配置
昭和41年 8月	住友生命保険相互会社から救急車の寄贈を受け消防署上部出張所に配置、救急業務を開始

昭和45年 2月	多喜浜・阿島山山林火災、220ha 焼失、損害 60,000千円、自衛隊(1,649名)土居町消防団(250名)の応援を受ける
昭和45年 4月	連合消防団を 1 団制に改組し、新居浜市消防団として発足
昭和45年 9月	消防指令車購入、消防本部に配置
昭和46年 1月	有限会社岡部組から可搬消防ポンプB-3級の寄贈を受け多喜浜分団に配置
昭和46年 3月	消防庁長官表彰 竿頭綬(消防本部・消防団)
昭和46年 6月	石油コンビナート特別防災地域として指定を受ける(県知事指定)
昭和46年11月	高津分団詰所(鉄骨ブロック造 2階建 建面積 67.24㎡、延面積 134.48㎡)新築
昭和47年 3月	近代災害様相の複雑化に伴い、消防団の近代合理化をもって対処するため消防団員定数828名を712名に改めるとともに詰所、車庫等の統廃合の推進決定
昭和47年 4月	機構改革により消防本部の次長及び係長制、消防署の次席及び係長制を廃止
昭和47年 8月	日本消防協会から救急車(トヨタハイエース 2床型)の寄贈を受け消防署に配置
昭和47年10月	化学消防ポンプ自動車購入、消防署に配置
”	消防署車庫(鉄骨スレート造平屋建 1 棟 延面積 91㎡)新築
昭和47年11月	新居浜市消防の歌制定
昭和48年 3月	消防団近代化に伴う分団各部の詰所統廃合第 1号として、大生院分団第 2部詰所(車庫)(鉄筋コンクリート造平屋建 1 棟 延面積 57.21㎡)新築
”	菘生北山山林火災 91.9 ha 焼失、損害 7,000千円
昭和48年12月	日本損害保険協会から化学消防ポンプ自動車の寄贈を受け消防署に配置
”	台車付中型消火砲、泡放水砲及び積載被けん引車購入、消防署に配置
”	新居浜市石油コンビナート災害対策連絡協議会結成
昭和49年 1月	新居浜東分団詰所(鉄筋コンクリート造平屋建 延面積 76.1㎡)新築
昭和49年 2月	化学消火薬剤備蓄センター(鉄骨スレート造平屋建 延面積 53.55㎡)新築
昭和49年 3月	消防救急指令装置設置
”	垣生分団詰所(鉄筋コンクリート造平屋建 延面積 88.2㎡)新築
昭和49年 4月	消防署上部出張所を消防署上部分署に昇格
”	防火管理協会結成
昭和49年 7月	救助隊発足
昭和50年 2月	日本損害保険協会から救急車の寄贈を受け消防署に配置
昭和50年 4月	婦人防火クラブ結成
昭和50年 8月	台風 5号襲来、総雨量 261ミリ、床上浸水 371世帯、床下浸水 2,737世帯、被害総額 256,450千円
昭和50年11月	30m級梯子付消防ポンプ自動車購入、消防署に配置
昭和51年 5月	多喜浜分団詰所(鉄骨ブロック造平屋建 延面積 98.0㎡)新築
”	住友生命保険相互会社から救急車の寄贈を受け消防署に配置
”	神郷分団詰所(鉄骨ブロック造 2階建 延面積 137.5㎡)新築
昭和51年 9月	台風 17号襲来、総雨量 955ミリ、2,220世帯 6,562名に避難勧告し、409世帯 1,160名が避難、被害総額 5,579,900千円、床上浸水 1,090世帯、床下浸水 3,956世帯
昭和52年 4月	泉川分団詰所(鉄骨ブロック造 2階建 延面積 137.5㎡)新築
”	水防事務処理を市都市計画課から消防本部に変更
昭和52年 8月	石油コンビナート等特別防災区域として指定を受ける(政令指定)
昭和53年 4月	立川山山林火災 51ha焼失、損害 68,442千円、自衛隊(129名)、西条市消防団(251名)、土居町消防団(155名)の応援を受ける
昭和53年 4月	河北山山林火災 661ha焼失、損害 498,675千円、西条市消防団(550名)、土居町消防団(200名)の応援を受ける

昭和54年 3月 可搬消防ポンプD-1級 8台管理委託(愛媛県 4台、市農林水産課 4台)消防署・高津分団・垣生分団・神郷分団・大島分団・泉川分団・大生院分団及び角野分団に配置

” 金子中分団詰所(鉄骨ブロック造 2階建 延面積 126.7㎡)新築

昭和54年 4月 東京海上火災保険会社から水防車の寄贈を受け消防本部警防課に配置

” 消防署川東出張所(鉄筋コンクリート造 2階建 延面積 291.38㎡)及び水防倉庫(鉄骨補強コンクリート造平屋建 延面積 66.43㎡)新築

昭和55年 1月 金子西分団詰所(鉄骨造 2階建 延面積 126.28㎡)新築

昭和55年 2月 機構改革により消防本部に次長制ならびに担当主任及び係長制、消防署に担当主任及び係長制を設ける

” 日本消防協会長表彰 竿頭綬(消防団)

昭和55年 3月 新居浜西分団詰所(鉄骨造 2階建 延面積 117.84㎡)新築及び泉川分団東田詰所(鉄骨造平屋建 延面積 18.29㎡)増築

昭和55年 4月 川東出張所を分署に昇格、救急業務開始

” 上部分署(鉄筋コンクリート造 2階建 延面積 686.78㎡)及び水防倉庫(鉄骨補強コンクリート造平屋建 延面積 66㎡)新築

” 泡原液搬送車購入、消防署上部分署に配置

昭和56年 3月 船木分団詰所(鉄筋コンクリート造平屋建 延面積 136.10㎡)新築

昭和57年 2月 16m級屈折はしご付消防ポンプ自動車購入(更新)、消防署に配置

昭和57年 3月 大島分団詰所(鉄骨造 2階建 延面積 128.94㎡)新築

” 大島水防倉庫(鉄筋コンクリート造平屋建 延面積 12.00㎡)新築

昭和57年 4月 機構改革に伴い消防署に消防課を設けるとともに係長制を設け署長が課長を兼務する

昭和57年 8月 日本消防協会から救助資機材搬送車の寄贈を受け消防署に配置

昭和58年 2月 幼少年消防クラブ結成

昭和58年 3月 消防本部、消防署増改築、敷地面積 2,842.20㎡  
(RC造 4階建 延面積 3,621.84㎡及び倉庫棟鉄骨一部RC造 2階建 延面積 181.97㎡、  
訓練塔RC造 延面積 19.22㎡、高さ10m)新築

” 角野分団立川詰所、高津分団浮島詰所(鉄骨造平屋建 延面積 55.25㎡)新築

昭和58年12月 川東分署 泡原液貯蔵タンク完成

昭和59年 1月 金子東分団詰所(鉄骨造 2階建 延面積 128.94㎡)新築

昭和59年 5月 新居浜ロータリークラブから可搬消防ポンプD-1級 5台の寄贈を受け、消防署・上部分署・川東分署・船木及び角野分団に各 1台配置

昭和59年 9月 日本消防協会から可搬消防ポンプD-1級 3台の寄贈を受け金子西・大生院及び泉川の各婦人防火クラブに配置

昭和60年 2月 角野分団詰所(鉄骨造平屋建 延面積 140.27㎡)新築

昭和60年 3月 消防庁長官表彰 表彰旗(消防本部・消防団)

” 高津分団詰所(鉄骨造平屋建 延面積 17.53㎡)増築

昭和60年 4月 消防課に課長を置く

昭和60年 6月 日本消防協会から可搬消防ポンプD-1級 2台の寄贈を受け角野及び多喜浜婦人防火クラブに配置

昭和61年 1月 川東分署庁舎(鉄筋コンクリート造 2階建 延面積 231.48㎡)増築

昭和61年 4月 消防職員定数 89名を95名に改める

昭和62年 3月 愛媛県知事表彰 竿頭綬(消防団)

” ワード・プロセッサ設置(IBMマルチステーション 5550)

昭和62年 5月 一宮町 寺尾貞子様から望楼に時計の寄贈を受ける

昭和62年10月 台風 19号襲来、総雨量 304ミリ、被害総額 830,000千円、床上浸水 34世帯、  
床下浸水 1,142世帯

昭和62年11月	消防用サイレン遠隔装置設置(角野立川、船木長野、高津分団詰所)
"	新居浜工業高校生徒による非常用サイレン自動吹鳴装置更新
"	立川地区雨量計を立川山 435番地から立川自治会館に移設
昭和63年 8月	日本損害保険協会から水槽付消防ポンプ自動車の寄贈を受け上部分署に配置
"	日本消防協会から救急車の寄贈を受け上部分署に配置
"	全日本消防人共済会から指揮広報車の寄贈を受け警防課に配置
昭和63年10月	聴覚・言語障害者からの緊急FAX受信運用開始(代表 FAXへ)
平成元年 2月	金子南分団詰所(鉄骨造 2階建 延面積147㎡)新築
平成元年 3月	救助工作車Ⅱ型(110号車)購入、消防署に配置
"	大生院分団詰所(鉄骨造平屋建 延面積164㎡)新築
平成元年 4月	消防職員定数 95名を 103名に改める
"	上部分署車庫棟完成(鉄骨造平屋建 延面積 105㎡)
平成元年 6月	消防資機材搬送車(軽四輪車)購入、上部分署及び川東分署に配置
平成元年 8月	台風 7号襲来、総雨量 288ミリ、被害総額 983,106千円、床上浸水 41世帯、 床下浸水 1,050世帯、1時間最大降水量 51ミリを記録
平成元年 9月	台風22号襲来、総雨量 143ミリ、被害総額 65,749千円、床下浸水 65世帯
平成元年12月	消防用サイレン遠隔装置設置(大島分団詰所)
平成 2年 2月	日本消防協会会長表彰 竿頭綬(消防団)
平成 2年 3月	中萩分団詰所(鉄骨造 2階建 延面積 169.50㎡、敷地面積 495.88㎡)新築
"	中萩分団岸の下詰所(鉄骨造平屋建 延面積 55.25㎡、敷地面積 264.33㎡)新築
平成 2年 8月	局地的集中豪雨、1時間最大降水量 82ミリを記録、床上浸水 16世帯、床下浸水 600世帯
平成 2年 9月	台風19号襲来、総雨量 409ミリ、被害総額 123,631千円、又野川決壊
平成 3年 2月	新居浜市災害警戒本部(金子山地すべり対策本部)設置、平成 3年 7月23日同本部解散
平成 3年 5月	泉川分団東田詰所(鉄骨造平屋建 延面積 55.25㎡、敷地面積 250.68㎡)新築
平成 3年 8月	神郷分団楠崎詰所(鉄骨造平屋建 延面積 69.55㎡、敷地面積 264.46㎡)新築
平成 3年 9月	台風19号襲来(風台風)、総雨量 55ミリ、被害総額 175,424千円、最大風速 28m/秒
平成 3年10月	愛媛県共済農業協同組合連合会より救急車の寄贈を受け消防署に配置
平成 4年 3月	日本自動車工業会より救急車の寄贈を受け上部分署に配置
平成 4年 4月	機構改革により、1本部 2署 1分署とし、上部分署を南消防署に昇格、従来の消防署を北 消防署に名称を変更、併せて署に救急救助係を新設
"	4週 6休制実施、1週間当たりの勤務時間40時間30分
"	隔日勤務者の勤務サイクルを 3当 1休、4当 1休併用とした
"	船木分団長野詰所(鉄骨造平屋建 延面積 55.25㎡)新築
平成 4年 8月	台風10号襲来、総雨量 61ミリ、被害総額 70,663千円
"	台風11号襲来、総雨量 79ミリ、被害総額 30,000千円
"	東予救命救急センター落成式、開所式
平成 4年11月	救急救命士第 1号が誕生する
平成 5年 4月	長野山山林火災 38ha焼失、損害額 59,010千円、土居町消防団(50名)の応援を受ける
平成 5年 7月	住友化学工業株式会社愛媛工場大江地区エポキシプラント爆発火災 被害総額 1,500,000千円
"	台風 5号襲来、総雨量 347.5ミリ、被害総額 63,631千円
"	台風13号襲来、総雨量 211ミリ、被害総額 76,882千円
平成 5年 9月	消防職員定数103名を116名に改める
平成 6年 3月	南消防署車庫用地 69.42㎡購入
"	新居浜東分団詰所(鉄骨造 2階建 延面積 147.0㎡)移転新築

平成6年4月	完全週休二日制実施、1週間当たりの勤務時間40時間00分 隔日勤務者の勤務サイクルを3当1休、2当1休併用とした
平成6年7月	高温小雨の異常気象に伴う消防特別警戒
平成6年9月	台風26号襲来、総雨量212ミリ、被害総額4,185千円
平成6年10月	特別潜水救助隊を発足
平成7年1月	阪神淡路大震災発生に伴う救助・給水活動応援並びに緊急物資搬送
平成7年4月	消防緊急通信指令施設Ⅱ型設置、運用開始
平成7年5月	消防庁長官感謝状(阪神淡路大震災応援活動)(消防本部)
平成7年9月	愛媛県総合防災訓練開催(国領川河川敷)
平成7年12月	高規格救急自動車(1台目・救急1号車)購入、北消防署に配置
平成8年2月	角野分団喜光地詰所(鉄骨造平屋建 延面積55.86㎡)新築
平成8年3月	救助工作車Ⅲ型(110号車)購入、北消防署に配置
〃	消防防災ヘリコプター協定締結
〃	消防団超短波無線電話装置(車載送受話用)46基導入
〃	震度計設置
平成8年4月	愛媛県消防防災航空隊へ職員派遣開始
〃	南消防署救助隊発足
平成8年10月	新居浜市消防本部消防職員委員会に関する規則制定
平成8年11月	徳常町いっこく館爆発火災、死者1名・負傷者9名
平成9年4月	CATV生活災害情報システム(インフォにいほま)稼働開始
平成9年5月	愛媛県消防協会長表彰 表彰旗(消防団)
平成9年9月	高速道松山自動車道下り山根トンネル内車両火災
〃	新居浜市生涯学習都市宣言
平成10年3月	高規格救急自動車(救急2号車)購入、南消防署に配置
平成10年4月	自動車電話・携帯電話による119ブロック受信運用開始
〃	衛星系防災行政無線稼働開始
平成10年7月	聴覚・言語障害者からの119番による緊急FAX受信運用開始
平成10年10月	119消防回線自動試験開始
平成10年12月	住友化学工業株式会社愛媛工場新居浜地区第2メチオニンプラント火災、 被害総額160,000千円、山林10a焼失
平成11年3月	金子中分団詰所(鉄骨造2階建 延面積165.05㎡)移転新築
平成11年10月	40m級はしご付消防自動車(106号車)購入、北消防署に配置
平成11年12月	愛媛県共済農業協同組合連合会から救急車の寄贈を受け北消防署に配置
〃	年末年始にかけ、コンピューター2000年問題に伴う特別警戒実施
平成12年2月	日本消防協会長表彰 竿頭綬(消防団)
平成12年4月	勤務体制を2部制から3部制へ移行
平成12年8月	高規格救急自動車(救急3号車)購入、川東分署に配置
平成13年1月	救急救命処置指示委託病院と救急懇話会を発足
平成13年2月	喜光地町一丁目建物火災、10棟1,257㎡焼失、被害総額55,143千円
平成13年4月	広域災害・救急医療情報システム稼働開始
平成13年8月	小型動力ポンプ付水槽車Ⅱ型(109号車)購入、北消防署に配置
平成14年1月	愛媛県立新居浜病院、ヘリポート運用開始
平成15年3月	愛媛県知事表彰 竿頭綬(消防団)
〃	消防指揮車(3号車)購入、総務警防課に配置
平成15年4月	別子山村と合併し、新しい新居浜市が発足

平成15年 4月	別子山地区における消防事務を宇摩地区広域市町村圏組合に委託するため、附属協定、覚書を締結
”	消防職員定数116名を134名に改める
”	別子山村と合併及び女性消防団員の採用に伴い、消防団員定数712名を792名に改める
”	隣接市町村等(本川村、大川村、嶺北広域行政組合)と消防相互応援協定を締結
平成15年 7月	東予地域メディカルコントロール協議会発足
”	新居浜市女性消防団員採用
平成15年12月	別子山無線中継局開所
平成16年 3月	災害対応特殊はしご付消防ポンプ自動車(15m級・205号車)購入、南消防署に配置
”	2B型救急自動車(救急5号車)購入、南消防署に配置
平成16年 7月	災害要支援者向け通報システム「ガチャピーGPS119」運用開始
平成16年 8月	台風15号に伴う集中豪雨災害、総雨量242ミリ、災害対策本部設置 被害総額718,148千円、死者3名、避難勧告714世帯、床上浸水339世帯、床下浸水982世帯、全壊家屋13棟、半壊家屋80棟
”	台風16号襲来、総雨量211ミリ、災害対策本部継続、被害総額140,634千円、避難勧告5,522世帯、床上浸水5世帯、床下浸水11世帯
平成16年 9月	台風18号襲来、総雨量118ミリ、災害対策本部継続、被害総額62,444千円、死者1名、避難勧告1,820世帯、床上浸水2世帯、床下浸水1世帯、半壊家屋1棟
”	台風21号襲来、総雨量312ミリ、災害対策本部継続、被害総額1,833,958千円、死者5名、避難勧告2,334世帯、床上浸水951世帯、床下浸水1,259世帯、全壊家屋7棟、半壊家屋142棟
平成16年10月	台風23号襲来、総雨量383.5ミリ、災害対策本部継続、被害総額323,721千円、避難勧告2,863世帯、床上浸水14世帯、床下浸水44世帯、全壊家屋1棟
平成16年12月	災害対応特殊消防ポンプ自動車(101号車)購入、北消防署に配置
平成17年 2月	新居浜e-ネット運用開始(登録会員に災害発生等市政の最新情報をメール送信)
平成17年 4月	高規格救急自動車(救急3号車)購入、川東分署に配置
”	高機能消防指令センターⅡ型設置運用開始
平成17年 7月	市民への雨量情報提供サービス開始(市ホームページに雨量情報のバナーを設置)
平成17年 8月	消防eメール運用開始(消防職団員に災害発生等の情報メール送信)
平成17年 9月	避難勧告等判断基準策定、運用開始(土砂災害、浸水災害、高潮災害)
平成17年 9月	台風14号襲来、総雨量296ミリ、被害総額224,550千円、避難勧告811世帯、床上浸水3世帯、床下浸水26世帯
平成17年10月	携帯電話による119番直接受信運用開始(携帯電話3社)
平成17年11月	新居浜ライオンズクラブからAED(自動体外式除細動器)2台の寄贈を受け南消防署、川東分署に配置
平成17年12月	全国共済農業協同組合連合会愛媛県本部から高規格救急自動車(救急1号車)の寄贈を受け北消防署に配置
平成17年12月	Web災害案内システム運用開始
平成18年 2月	気管挿管認定救命士による気管挿管応急処置開始
”	消防広域再編アドバイザー研修実施
”	新居浜地域気象観測所機器更新工事完成(気象台)
平成18年 3月	水槽付消防ポンプ自動車Ⅱ型(113号車)購入、北消防署に配置
平成18年 3月	高機能消防指令センター新住所表示対応改修完了(又野川以東地区)
”	気象情報収集装置Webデータ出力に伴う高機能消防指令センター改修完了
平成18年 4月	KDDI IP電話直接受信運用開始(H17.2～日本テレコム、H17.10～NTT)

平成18年 4月	火災原因調査車(2号車)購入、予防課に配置
”	危篤救急患者に対するP A連携出動運用開始
”	新居浜市緊急消防援助隊応援実施計画・受援計画を策定
平成18年 6月	新居浜市消防支援協力隊設置(消友会員外有志)
平成18年 7月	市内43公共施設A E D(自動体外式除細動器)を配備
平成18年 8月	薬剤投与認定救命士による薬剤投与応急処置開始
平成18年 9月	消防職員地域担当者制度発足
平成19年 6月	市民への雨量情報を1時間毎にリアルタイム提供開始
平成19年10月	緊急地震速報装置設置(C A T V回線を使用して受信)
平成19年11月	高規格救急自動車(救急2号車)購入、南消防署に配置
平成20年 3月	新居浜市携帯メールマガジン運用開始(消防本部では最新の災害情報などを配信)
”	竜巻注意情報の提供開始
平成20年 8月	財団法人日本宝くじ協会より防災広報車(115号車)の寄贈を受け北消防署へ配置
平成21年 2月	日本消防協会長表彰 竿頭綬(消防団)
”	水槽付消防ポンプ自動車I - A型(203号車)購入、南消防署に配置
平成21年 3月	新居浜市緊急消防援助隊応援実施計画・受援計画を改正
平成21年 4月	住友化学株式会社愛媛工場菊本地区塩素ガス除害塔設備塩素流出事故、負傷者32名
平成21年 5月	住友化学株式会社愛媛工場菊本地区塩素ガス除害塔設備塩素流出事故
平成21年12月	救助工作車II型(206号車)購入、南消防署に配置
”	携帯電話・I P電話等からの緊急通報に係る簡易型位置情報受信システムの運用開始
”	高津分団詰所(鉄骨造2階建 延面積309.60㎡)移転新築
	浮島詰所を高津分団詰所へ統合
平成22年 3月	愛媛県知事表彰 竿頭綬(消防団)
平成22年 4月	消防ポンプ自動車C D - I型(201号車)購入、南消防署に配置
”	機構改革により、通信指令室を消防本部通信指令課に昇格
”	住友化学株式会社愛媛工場大江地区構内エヌエヌ化成株式会社火災事故
”	被害総額207,140千円、5階建6,060㎡内3・4階部分2,180㎡焼損
”	住友化学株式会社愛媛工場新居浜地区荷役設備塩酸流出事故
平成22年 9月	住友化学株式会社愛媛工場菊本地区E C Hプラント内液化塩素精留設備火災事故
平成23年 3月	住友化学株式会社愛媛工場新居浜地区内住化アッセンブリーテクノ株式会社火災事故
”	東日本大震災発生、東日本大震災に伴う緊急消防援助隊派遣
”	黒島二丁目建物火災、11棟436㎡消失、死者1名、被害総額7,483千円
平成23年 4月	デジタル防災行政無線遠隔装置の設置
平成23年11月	総務大臣表彰(東日本大震災応援活動)(消防本部)
平成24年 2月	日本消防協会長表彰 表彰旗(消防団)
平成24年 3月	消防ポンプ自動車C D - I型(C A F S・301号車)購入、北消防署川東分署に配置
平成25年 2月	一般社団法人日本損害保険協会から高規格救急自動車(救急1号車)の寄贈を受け北消防署に配置
平成25年 3月	消防ポンプ自動車C D - I型(C A F S・101号車)購入、北消防署に配置
”	化学消防ポンプ自動車II型(302号車)購入、北消防署川東分署に配置
”	総務省消防庁より人員輸送車の国有財産等の無償使用を受け北消防署に配置(緊急消防援助隊)
平成25年 5月	愛媛県消防協会長表彰 表彰旗(消防団)
平成25年 9月	指令車(1号車)購入、総務警防課に配置
平成26年 2月	日本消防協会長表彰「特別表彰まとい」(消防団)



平成26年 3月	別子山分団詰所(鉄骨造 2階建 延面積 165.21㎡)移転新築 瀬場・肉渕・成詰所を別子山分団詰所へ統合
平成26年 6月	住友化学株式会社愛媛工場新居浜地区内株式会社イージーエス火災事故
平成26年 8月	広島市集中豪雨土砂災害発生に伴う緊急消防援助隊派遣
平成27年 3月	新居浜市防災拠点施設建設基本計画策定
”	高規格救急自動車(救急3号車)購入、北消防署川東分署に配置
”	資機材搬送車(107号車)購入、北消防署に配置
平成27年 4月	愛媛県から「高圧ガス保安法」及び「液化石油ガスの保安の確保及び取引の適正化に関する法律」に係る事務が新居浜市に権限移譲
”	消防救急デジタル無線運用開始
平成27年 7月	防災拠点施設建設に係る実施設計等業務委託開始、株式会社山下設計関西支社
”	新居浜市消防・防災システム等基本・実施設計業務委託開始、株式会社東海システム設計
平成27年12月	救助工作車Ⅲ型(110号車)購入、北消防署に配置
”	公益財団法人日本消防協会から防火防災訓練補償等共済の還付事業として、防災広報車の寄贈を受ける(消防団)
平成28年 2月	高規格救急自動車(救急2号車)購入、南消防署に配置
平成29年 2月	消防ポンプ自動車CD-I型(CAFS・101号車)購入、北消防署に配置
”	一般社団法人日本自動車工業会より高規格救急自動車(救急2号車)の寄贈を受け南消防署に配置
平成29年 3月	愛媛県知事表彰 竿頭綬(消防団)
”	化学消防ポンプ自動車Ⅲ型(105号車)購入、北消防署に配置
平成29年 9月	第4回新居浜市議会定例会において工事請負契約について議決 新居浜市総合防災拠点施設建設工事(建築) 奥村組・一宮工務店共同企業体 (電気) 住友電設・秋山工業共同企業体 (空調) 三建・秋山共同企業体 (衛生) 大西工務店・燧熱学共同企業体
平成29年11月	総合防災拠点施設安全祈願祭及び起工式
”	高規格救急自動車(救急1号車)購入、北消防署に配置
平成30年 3月	金子西・多喜浜分団詰所耐震改修工事竣工
”	第1回新居浜市議会定例会において工事請負契約について議決 高機能消防通信指令システム整備工事 ㈱日立製作所四国支社
平成30年 6月	新居浜西・泉川分団詰所耐震改修工事竣工
平成30年 7月	平成30年7月豪雨災害発生に伴う愛媛県消防広域相互応援協定に基づき宇和島市へ派遣
平成30年 9月	川東地区合成樹脂類リサイクル工場火災、全焼他8棟
平成31年 1月	川東地区合成樹脂類リサイクル工場火災、全焼他1棟
令和元年 8月	神郷分団詰所耐震改修工事竣工
令和元年 9月	保安査察車購入、予防課に配置
令和元年11月	愛媛県石油コンビナート等防災訓練(住友化学㈱愛媛工場菊本地区)
令和2年 1月	消防ポンプ自動車CD-I型(CAFS・201号車)購入、南消防署に配置
令和2年 3月	高規格救急自動車(救急1号車)購入、北消防署に配置 ※救急車6台体制
”	高機能消防通信指令システム(Ⅱ型)運用開始
”	消防防災合同庁舎落成式 ※新型コロナウイルス感染拡大防止対策のため簡略
令和2年 4月	新居浜市消防防災合同庁舎供用開始

# 歴 代 消 防 長

代		氏 名	在 職 期 間
初代	助 役 兼	近 藤 続 行	自 昭 24. 11. 10 ~ 至 昭 25. 4. 3
2		筒 井 新 一	25. 4. 4 ~ 26. 6. 15
3		高 橋 源 太 郎	26. 6. 16 ~ 27. 5. 31
4	助 役 兼	岡 田 大 六	27. 6. 1 ~ 29. 7. 31
5		名 本 保 徳	29. 8. 1 ~ 38. 9. 30
6	助 役 兼	伊 東 祐 一	38. 10. 1 ~ 40. 7. 31
	事 務 代 理	川 崎 邦 男	40. 8. 1 ~ 41. 5. 31
7		園 部 銜 一	41. 6. 1 ~ 43. 10. 10
	消 防 長 心 得	川 崎 邦 男	43. 10. 11 ~ 43. 12. 5
8	助 役 兼	齊 藤 一	43. 12. 6 ~ 44. 7. 31
	消 防 長 心 得	川 崎 邦 男	44. 8. 1 ~ 44. 10. 31
9		川 崎 邦 男	44. 11. 1 ~ 46. 8. 1
10		秦 正 巳	46. 8. 2 ~ 49. 9. 30
11		神 野 廣 満	49. 10. 1 ~ 51. 7. 5
12		神 野 清	51. 7. 6 ~ 54. 12. 31
13		島 崎 汎 海	55. 1. 1 ~ 56. 12. 27
14		横 山 政 市	56. 12. 28 ~ 58. 9. 30
15		高 橋 清 美	58. 10. 1 ~ 63. 3. 31
16		岡 田 美 喜 雄	63. 4. 1 ~ 平 4. 3. 31
17		松 原 洋 三	平 4. 4. 1 ~ 5. 3. 31
18		佐々木 徹	5. 4. 1 ~ 10. 3. 31
19		矢 野 晋 二	10. 4. 1 ~ 11. 3. 31
20		小 林 史 典	11. 4. 1 ~ 14. 3. 31
21		橋 本 憬 範	14. 4. 1 ~ 15. 3. 31
22		三 浦 弘 二	15. 4. 1 ~ 18. 3. 31
23		矢 野 和 雄	18. 4. 1 ~ 20. 3. 31
24		横 井 清 輝	20. 4. 1 ~ 21. 3. 31
25		河 野 勉	21. 4. 1 ~ 22. 3. 31
26		古 川 和 彦	22. 4. 1 ~ 24. 3. 31
27		村 上 秀	24. 4. 1 ~ 27. 3. 31
28		藤 田 秀 喜	27. 4. 1 ~ 30. 3. 31
29		毛 利 弘	30. 4. 1 ~ 現 在

# 歴 代 消 防 次 長

代		氏 名	在 職 期 間
初代		川 崎 邦 男	自昭 29. 4. 1 ~ 至昭 44. 10. 30
2		正 岡 勘 一	44. 11. 1 ~ 46. 3. 31
3		中 村 栄	46. 4. 1 ~ 46. 9. 30
4		神 野 廣 満	46. 10. 1 ~ 47. 3. 31
5		高 橋 清 美	55. 2. 1 ~ 58. 9. 30
6		秋 月 年 行	58. 10. 1 ~ 63. 3. 31
7		佐々木 弘 光	63. 4. 1 ~ 平 2. 3. 31
8		村 上 孝 道	平 2. 4. 1 ~ 3. 3. 31
9		高 橋 正 記	3. 4. 1 ~ 4. 3. 31
10		佐々木 徹	4. 4. 1 ~ 5. 3. 31
11		岡 田 好 弘	5. 4. 1 ~ 7. 3. 31
	総 括 次 長	岡 田 好 弘	7. 4. 1 ~ 9. 3. 31
12		岡 部 悦 凱	7. 4. 1 ~ 9. 3. 31
	総 括 次 長	岡 部 悦 凱	9. 4. 1 ~ 10. 3. 31
13	総 括 次 長	小 林 史 典	10. 4. 1 ~ 11. 3. 31
14	総 括 次 長	橋 本 懐 範	11. 4. 1 ~ 14. 3. 31
15		三 浦 弘 二	11. 4. 1 ~ 14. 3. 31
16	総 括 次 長	横 井 勇 紀	14. 4. 1 ~ 15. 3. 31
17	総 括 次 長	矢 野 和 雄	15. 4. 1 ~ 16. 3. 31
18		山之内 巧	15. 4. 1 ~ 16. 3. 31
19	総 括 次 長	永 易 孝	16. 4. 1 ~ 18. 3. 31
20		矢 野 和 雄	16. 4. 1 ~ 18. 3. 31
21	総 括 次 長	河 野 勉	18. 4. 1 ~ 21. 3. 31
22	総 括 次 長	古 川 和 彦	21. 4. 1 ~ 22. 3. 31
23	総 括 次 長	村 上 秀	22. 4. 1 ~ 24. 3. 31
24	総 括 次 長	相 坂 孝 二	24. 4. 1 ~ 28. 3. 31
25		秋 月 健 一	24. 4. 1 ~ 25. 3. 31
26	総 括 次 長	原 義 郎	28. 4. 1 ~ 28. 8. 31
27	総括次長事務取扱	藤 田 秀 喜	28. 9. 1 ~ 29. 3. 31
28	総 括 次 長	毛 利 弘	29. 4. 1 ~ 30. 3. 31
29		森 賀 俊 雄	29. 4. 1 ~ 30. 3. 31
30	総 括 次 長	藤 田 佳 夫	30. 4. 1 ~ 令 2. 3. 31
31		高 橋 裕 二	30. 4. 1 ~ 2. 3. 31
	総 括 次 長	高 橋 裕 二	令 2. 4. 1 ~ 現 在
32		中 川 雅 彦	2. 4. 1 ~ 現 在

(昭和47年4月1日から昭和55年1月31日の間 次長制廃止)

# 歴 代 消 防 署 長

代		氏 名	在 職 期 間
初代		高 橋 源 太 郎	自 昭 24. 4. 20 ~ 至 昭 26. 6. 15
	事 務 取 扱	高 橋 源 太 郎	26. 6. 16 ~ 27. 5. 31
2		米 田 豪 四 郎	27. 6. 1 ~ 29. 7. 31
	事 務 取 扱	名 本 保 徳	29. 8. 1 ~ 38. 9. 30
	事 務 取 扱	伊 東 祐 一	38. 10. 1 ~ 40. 7. 31
3		川 崎 邦 男	40. 8. 1 ~ 41. 4. 10
4		鈴 木 定 七 郎	41. 4. 11 ~ 43. 3. 31
5		神 野 清 市	43. 4. 1 ~ 43. 9. 30
	事 務 取 扱	川 崎 邦 男	43. 10. 1 ~ 43. 11. 30
6		高 橋 彰	43. 12. 1 ~ 45. 3. 31
7		神 野 廣 満	45. 4. 1 ~ 49. 9. 30
8		島 崎 汎 海	49. 10. 1 ~ 54. 12. 31
	事 務 取 扱	島 崎 汎 海	55. 1. 1 ~ 55. 1. 31
9		藤 崎 昌 幸	55. 2. 1 ~ 56. 9. 30
10		岡 田 美 喜 雄 行	56. 10. 1 ~ 63. 3. 31
11		秋 月 年 行	63. 4. 1 ~ 平 2. 3. 31
12		佐 々 木 弘 光	平 2. 4. 1 ~ 3. 3. 31
13		村 上 孝 道	3. 4. 1 ~ 4. 3. 31
(北) 1		高 橋 正 記	4. 4. 1 ~ 5. 3. 31
(南) 1		千 葉 富 雅	4. 4. 1 ~ 7. 3. 31
(北) 2		岡 田 望 計	5. 4. 1 ~ 8. 3. 31
(南) 2		高 橋 秀 行	7. 4. 1 ~ 8. 3. 31
(北) 3		下 村 明 大 進	8. 4. 1 ~ 10. 3. 31
(南) 3		曾 我 部 進	8. 4. 1 ~ 9. 3. 31
(南) 4		鴻 上 南 美 征	9. 4. 1 ~ 10. 3. 31
(北) 4		鴻 上 南 美 征	10. 4. 1 ~ 14. 3. 31
(南) 5		橋 本 憬 範	10. 4. 1 ~ 11. 3. 31
(南) 6		三 浦 弘 二	11. 4. 1 ~ 12. 3. 31
(南) 7		永 易 孝 二	12. 4. 1 ~ 16. 3. 31
(北) 5		三 浦 弘 二	14. 4. 1 ~ 15. 3. 31
(北) 6		横 井 勇 紀	15. 4. 1 ~ 16. 3. 31
(北) 7		山 之 内 巧 紀	16. 4. 1 ~ 18. 3. 31
(南) 8		横 井 勇 紀	16. 4. 1 ~ 18. 3. 31
(北) 8		神 野 貴 輝	18. 4. 1 ~ 20. 3. 31
(南) 9		横 井 清 輝	18. 4. 1 ~ 20. 3. 31
(北) 9		堀 田 和 聖	20. 4. 1 ~ 22. 3. 31
(南) 10		神 野 貴 輝	20. 4. 1 ~ 21. 3. 31
(南) 11		神 野 二 郎	21. 4. 1 ~ 22. 3. 31
(北) 10		神 野 二 郎	22. 4. 1 ~ 24. 3. 31
(南) 12		原 義 郎	22. 4. 1 ~ 24. 3. 31
(北) 11		原 義 郎	24. 4. 1 ~ 28. 3. 31
(南) 13		神 野 二 郎	24. 4. 1 ~ 25. 3. 31
(南) 14		秋 月 健 一	25. 4. 1 ~ 30. 3. 31
(北) 12		相 坂 孝 二	28. 4. 1 ~ 30. 3. 31
(北) 13		渡 邊 康 志	30. 4. 1 ~ 31. 3. 31
(南) 15		石 井 一 成	30. 4. 1 ~ 現 在
(北) 14		村 上 宏 之	31. 4. 1 ~ 現 在

# 新居浜市消防機構

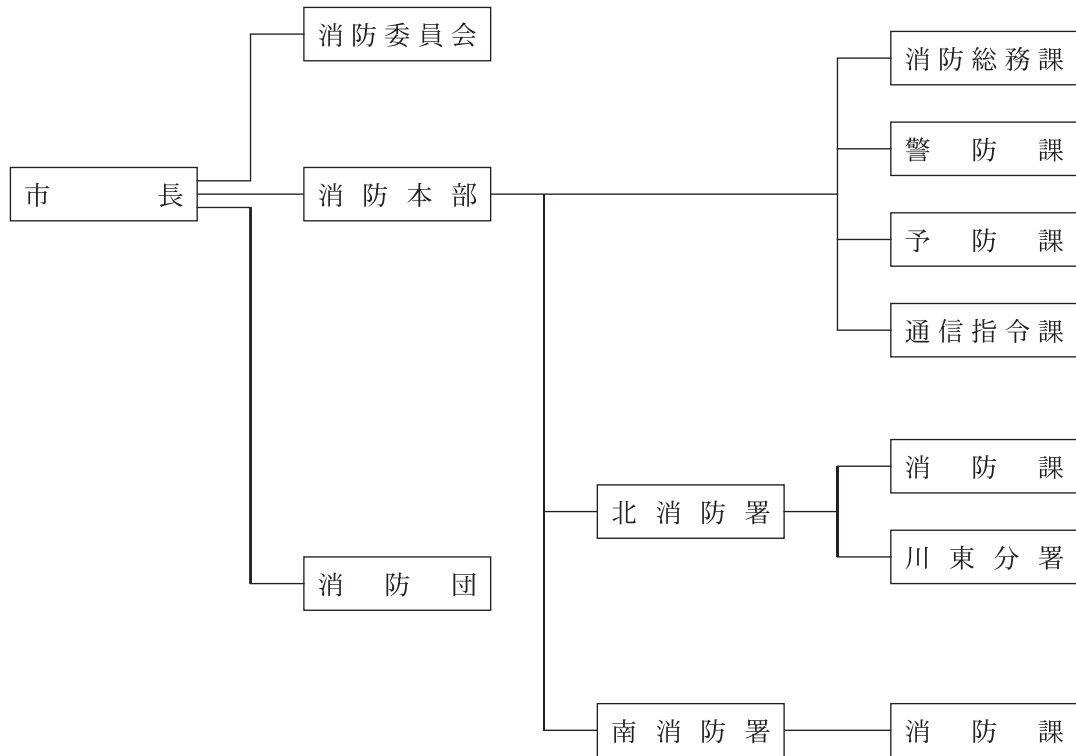

## 消 防 委 員 員

(令和2年7月14日現在)

消 防 管 理 者	新居浜市長	
消 防 委 員 会	委 員	伊 藤 謙 司
	同	近 藤 由 喜 子
	同	大 條 雅 久
	同	高 橋 眞 次
	同	高 橋 伸 彰
	同	八 木 や よ い
	同	山 本 健 十 郎
		(50音順)

# 令和2年度 消防行政基本方針

新居浜市消防本部  
令和2年4月1日

令和2年度は、「第五次新居浜市長期総合計画」の最終年であり、後期実施計画の現況と課題を総括し、基本計画を着実に遂行することにより、「市民が安全・安心を実感できるまちづくり」の実現を目指します。

また、消防防災合同庁舎の供用開始に伴い、新通信指令システムの確実な運用と各種情報機器端末の導入により高度情報化を推進するとともに、新たに整備した訓練施設を最大限に活用し、警防及び救急救助体制の充実を図り、火災をはじめとする各種災害への対応能力を強化します。これにより、近年全国各地で頻発する豪雨災害や近い将来発生が危惧される南海トラフ地震等の自然災害に対しても、万全の消防防災体制を構築し、「防災・減災対策の強化」に努めます。

多様化する市民のニーズに的確に応え、消防に課せられた使命を確実に果たすためにも、職員が一丸となり、次の5つの基本計画に基づく各種施策を実施します。

## 1 警防体制の充実

### (1) 初動体制の強化

消防防災合同庁舎の機能を最大限に活用し、大規模災害等における初動体制の人員確保の推進

### (2) 消防自動車等の更新整備

40m級はしご付消防自動車及び水槽付消防ポンプ自動車Ⅱ型の更新整備

### (3) 災害情報伝達・共有体制の強化

高機能消防指令センターの円滑な運用及び新システム安定稼働の構築

### (4) 人材育成

消防大学校、県消防学校及び研修会等への派遣並びに各種資格取得の推進

## 2 予防体制の充実

### (1) 違反是正の強化

重大違反対象物の撲滅及び公表制度実施に向けた対応

### (2) 企業保安・防災対策の推進

危険物・高圧ガス施設等の事故防止及び地震防災対策の推進

### (3) 危険物・高圧ガス規制事務の充実

人材育成による業務体制の充実及び適正な保安規制の推進

- (4) 住宅防火対策の推進  
住宅用火災警報器の設置及び適切な維持管理の推進
- (5) 火災原因調査体制の充実及び消防広報の推進  
調査技術の向上及び類似火災防止に向けた広報活動等の積極的推進

### 3 救急救助体制の充実

- (1) 救急体制の高度化  
救急救命士の養成、救急ワークステーションの整備等を推進  
処置拡大認定救命士の増員や指導救命士の活用に伴うMC体制の充実、救急事案に対する緊急度・重症度判定及び関係機関との連携の推進
- (2) 応急手当等の普及啓発  
救急講習等の開催、充実を図ることによる救命率の向上  
救急車の適正利用及び市民の受診行動の適正化に関する普及啓発
- (3) 救急・救助技術の高度化  
学校、研修会等への派遣
- (4) 各種資機材等の整備  
計画的な資機材等の更新整備

### 4 消防団の活性化

- (1) 消防団活性化の積極的推進  
定期的な委員会の開催、市民指導員の養成及び若年層等への加入促進  
機能別消防団員の消防活動における技術及び知識の習得
- (2) 施設・資機材等の更新整備及び充実強化  
地域防災活動拠点施設としての消防団詰所の整備に伴う調査及び改修（8施設）  
ライフジャケットの整備
- (3) 地域防災力の向上  
消防団を中核とする地域防災体制の充実  
自主防災組織等との連携及び防災指導による育成強化

### 5 消防の広域連携の強化

国の消防広域化の方針に基づき、愛媛県及び全国の動向を注視し、必要に応じ協議・検討  
大規模災害時等の応援・受援体制の強化及び消防の連携・協力体制の強化

基本方針 『消防体制の充実』～大切な命と地域を守ります～

# 第五次長期総合計画の体系

～ あかがねのまち、笑顔輝く ～

## 「産業・環境共生都市」

### まちづくりの目標

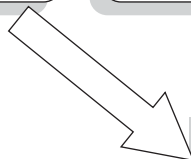
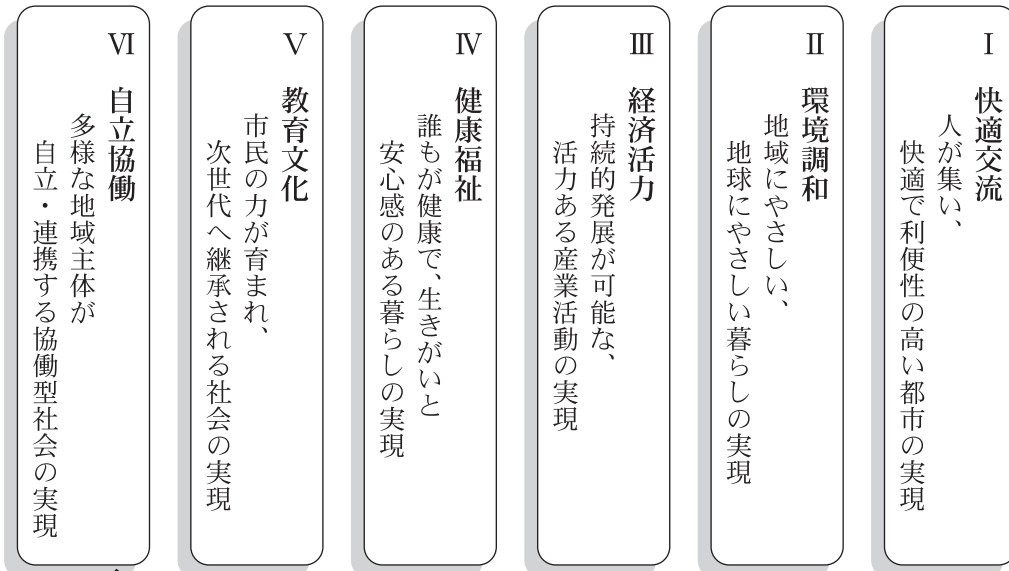

### 【基本計画】 消防体制の充実





## 令和元年度(平成31年度) 主 要 行 事

月	日	行 事 名
4	1	山林パトロール ～4/30
	1	辞令交付式
	5	愛媛県消防学校「地震体験車操作員講習会」
	8	愛媛県消防学校入校「初任教育」 ～9/27
	8	愛媛県消防長会春季総会（松山市）
	9	愛媛県高圧ガス地域防災協議会定時総会（松山市）
	12	保安担当者会議（松山市）
	15	新居浜市危険物安全協会会計監査
	18	新居浜市防火管理協会会計監査
	19	第71回愛媛県消防協会東予支部総会及び役員会（四国中央市）
	22	婦人防火クラブ役員会
	24	2019年度愛媛県消防協会理事会（松山市）
	24	愛媛県高圧ガス保安協会定時総会（松山市）
	25	平成31年度全国消防長会四国支部意見発表会及び総会（高知市）
	26	新入団員辞令交付式
	26	第1回愛媛県危険物安全協会連合会事務担当者会議及び通常総会（松山市）
	5	9
9		新居浜市防火管理協会理事会及び総会
9		川西地区消防団教養訓練（金栄小学校）
10		2019年度愛媛県消防協会定時評議員会
10		新居浜市危険物安全協会理事会及び総会
10		川東地区消防団教養訓練（神郷小学校）
12		泉川中学校防災体験学習
13		愛媛県災害医療コーディネーター研修（松山市） ～5/14
17		消防団初任教育、庶務担当者及び機関担当者教養
17		新居浜地区共同防災協議会総会（住友化学(株)愛媛工場菊本地区）
17		日本救急医学会・中国四国地方会（倉敷市） ～5/18
19		船木中学校防災体験学習
19		角野校区防災運動会
22		第94回殉職消防職・団員慰霊祭及び愛媛県消防大会（松山市）
22		鹿森ダム水防連絡協議会（角野公民館）
22		愛媛県婦人防火クラブ連絡協議会理事会
25		第1回危険物取扱者試験準備講習会（新居浜市市民文化センター）
27		水防協議会
27		新居浜東高校防災訓練
28		上部地区消防団員教養訓練（泉川小学校）
29		第71回全国消防長会総会（福岡市） ～6/1
29		C E 保安検査連絡会議（高松市）
29		水防に関する協議会（新居浜建設会館）

月	日	行 事 名
	30	石油コンビナート防災訓練（住友重機械工業(株)愛媛製造所新居浜工場）
	30	日本臨床救急医学会（和歌山市）～6/1
6	2	危険物安全週間～6/8
	4	危険物取扱者試験事務打合せ会（松山市）
	6	水防に関する協議会（新居浜建設会館）
	6	上部地区消防団水防訓練（国領川河川敷）
	6	愛媛県消防救助技術大会（松山市）
	7	川東地区消防団水防訓練（国領川河川敷）
	7	高圧ガス三種化学特別講習会（東予地区自動車整備共同組合自動車会館）
	7	川西地区消防団水防訓練（南中学校東側堤防）
	9	市民指導員研修（初期消火）
	12	川東地区消防団水防訓練（三喜浜公園）
	12	愛媛県ドクターヘリ消防作業会議
	13	別子ダム放流説明会（角野公民館）
	19	主任無線従事者講習会（松山市）
	23	市民指導員研修（自主防災）
	23	第1回危険物取扱者試験（愛媛県立新居浜工業高等学校・愛媛大学）
	23	第75回愛媛外傷セミナー（ウイメンズプラザ）
	26	愛媛県消防設備等点検済表示管理委員会（松山市）
	26	新居浜市消防委員会
	28	第2回愛媛県危険物安全協会連合会事務担当者会議（松山市）
	30	新居浜市消友会総会
7	1	「国民安全の日」に伴う庁舎安全点検・巡視
	1	酸素欠乏作業主任研修～7/2
	2	2019年度中国・四国ブロック高圧ガス保安担当者会議（島根県）～7/3
	5	防火3団体視察研修（広島県三原市）
	5	令和元年度愛媛県消防長会火災調査担当者研修会（松山市）
	6	土のう寄贈式（建設業協同組合）
	7	市民指導員研修（応急手当）
	7	みなとオアシス（マリパーク）
	7	大生院地区防災訓練（大生院中学校）
	12	令和元年度法定講習講師研修会（東京都）
	12	愛媛県消防長会予防事務担当者研修会（松山市）
	16	愛媛県消防学校「初任科」講師派遣
	17	新生児救急患者のドクターヘリによる搬送に係る訓練（愛媛県立新居浜病院）
	18	危険物保安技術講習会（大阪市）～7/19
	20	第34回東予地域MC症例検討会（四国中央市）
	22	高圧ガス保安法研修（東京都）～7/26
	23	危険物保安監督者技術講習会（松山市）
	24	石油コンビナート防災訓練（住友化学(株)愛媛工場新居浜地区）
	26	にいほま納涼花火大会特別警戒

月	日	行 事 名
	26	鹿森ダム異常洪水時防災操作対応協議（角野公民館）
	27	第48回消防救助技術四国地区指導会（高知県）
	28	市民指導員研修（応急手当）
	31	愛媛県消防長会違反是正推進連絡会及び住宅用火災警報器設置対策連絡会（松山市）
8	6	令和元年度愛媛県消防協会理事会
	7	液化石油ガス法保安講習会（テレコムプラザ）
	21	冷凍保安講習会（松山市）
	22	消防大学校入校「第106期予防科」～10/11
	22	第1回愛媛県ドクターヘリ症例検討会（松山市）
	22	電気使用安全月間に伴う電気工事共同組合との行事（大生院小学校）
	23	愛媛県消防長会違反是正研修会（今治市）
	28	救急救命九州研修所入校「救急救命士研修課程第36期」（北九州市）～3/9
	29	令和元年度全国消防長会四国支部消防長研修会
	29	第19回事故の教訓と保安管理セミナー（大阪市）～8/30
	30	令和元年度全国消防長会四国支部総務事務担当者会議（高松市）
9	1	神郷校区防災訓練
	3	消防団備品検査～9/6
	4	消防設備士法定講習会（東予地区自動車整備共同組合自動車会館）
	4	甲種防火・防災管理再講習
	4	愛媛県消防防災ヘリコプター駐機訓練（松山市）
	5	甲種新規・乙種防火管理者資格取得講習会～9/6
	7	令和元年度愛媛県消防協会東予支部女性消防強化対策研修会
	8	浮島校区防災訓練
	8	船木校区防災訓練（池田池公園）
	10	防災航空隊合同訓練（山根公園）
	14	愛媛県消防学校「第58回初任教育」実技訓練発表会
	21	第2回危険物取扱者試験準備講習会（新居浜市市民文化センター）
	22	中萩校区防災訓練（中萩小学校）
	24	川東中学校防災教育体験学習
	24	消防職員委員会
	25	第1回消防団活性化検討委員会
	26	石油コンビナート防災訓練（住友金属鉱山(株)別子事業所）
	27	愛媛県消防学校「第58回初任教育」卒業式
	28	多喜浜校区防災訓練
	29	新居浜校区防災訓練（新居浜小学校）
	29	宮西校区防災訓練（宮西小学校）
	30	愛媛県消防学校入校「警防科」～10/30
10	1	多数傷病者事例検討会
	5	第4回愛媛MCLSインストラクターコース
	6	令和元年度生き生き幸せフェスティバル（総合福祉センター）
	6	第12回愛媛MCLS標準コース

月	日	行 事 名
	7	少年消防クラブ防火ポスター審査会
	8	愛媛県消防防災航空隊合同訓練
	9	第1回LPガスお客様相談所委員会（松山市）
	11	全国消防長会四国支部予防事務担当者会（松山市）
	12	愛媛県消防学校入校 消防団員幹部教育「初級幹部科」～10/13 ※台風接近のため中止
	15	愛媛県消防学校入校「救助科」～11/15
	15	地方祭特別警戒～10/18
	19	医療機関広域浸水事案実動訓練
	23	高圧ガス保安活動促進週間～10/29
	23	鹿森ダム臨時水防連絡協議会（角野公民館）
	23	令和元年度愛媛県消防長会通信事務担当者研修会（松山市）
	26	令和元年度消防団員指導員研修会（愛媛県消防学校）～10/27
	27	第2回危険物取扱者試験（愛媛県立新居浜工業高等学校・愛媛大学）
	27	惣開校区合同総合防災訓練
	27	金栄校区防災訓練（金栄小学校）
	27	垣生校区防災訓練
	28	危険物取扱者保安講習会（リーガロイヤルホテル新居浜）～10/30
	28	愛媛県ドクターヘリ症例検討会（今治市）
	29	感染防止対策全国ブロック研修会（松山市）
	31	愛媛県消防協会東予支部秋季役員会
11	1	新入団員辞令交付式
	1	令和元年度愛媛県消防長会警防事務担当者研修会（松山市）
	2	ICLS指導者養成ワークショップ（徳島市）
	3	徳島ICLSコース（徳島市）
	3	船木長野自治会防災訓練
	3	上部地区消防団火災防御訓練（外山町）
	6	愛媛県石油コンビナート等防災訓練（住友化学㈱愛媛工場菊本地区）
	7	住友7社保安消防連絡会議（住化ポリカーボネート㈱）
	8	令和元年度正副団長消防長等研修会（松山市）
	9	秋季全国火災予防運動～11/15
	9	川東地区消防団火災防御訓練（アソカ園周辺）
	9	検証医師研修会（西条市）
	10	治良丸自治会防災訓練
	11	口頭指導技術発表会（西条市）
	12	第68回全国消防長会危険物委員会及び同常任委員会（兵庫県高砂市）
	12	川西地区消防団火災防御訓練（河内町）
	13	危険物等事故防止ブロック連絡会議及び危険物事故防止講習会出席（松山市）
	15	愛媛県消防長会秋季総会及び愛媛県消防職員意見発表会（大洲市）
	15	愛媛県消防長会消防法令違反是正事例研究会（松山市）
	16	金子校区高齢者防災訓練（金子小学校）
	16	愛媛県ICLS指導者養成ワークショップ

月	日	行 事 名
	17	松の木自治会防災訓練（消防団）
	17	七宝台自治会防災訓練
	18	愛媛県消防学校入校「初級幹部科」～11/29
	19	2019年度液化石油ガス法研修（東京都）～11/22
	21	危険物運搬車両に対する合同取締り（大生院）
	21	第36回（令和元年度）初級幹部科講師派遣（松山市）
	22	屋外タンク実務担当者講習会（大阪市）
	22	消防連絡協議会（リーガロイヤルホテル新居浜）
	23	先進地視察研修（渋川市）～11/25
	24	松木坂井自治会防災訓練
	24	救急救命士業務実施修練（東京都）～11/30
	27	企業防災対策指導研修会（高知市）
	28	第22回全国救助技術シンポジウム（東京都）～12/1
	30	中国・四国ブロック緊急消防援助隊合同訓練（高知市）～12/1
12	2	愛媛県消防学校入校「予防査察科」～12/13
	2	県立新居浜病院ヘリポート防災航空隊合同調査
	3	愛媛県消防設備等点検済表示管理委員会（松山市）
	5	第13回（令和元年度）予防査察科講師派遣（松山市）
	5	高圧ガス保安法の許可、届出に係る運用と解釈説明会（大阪市）
	5	高速道路災害図上訓練（松山市）
	9	愛媛県消防学校入校「火災調査科」～12/20
	13	東予地区消防長会合同研修会（西条市）
	16	住友化学㈱関係事業所高圧ガス保安検査～12/20
	20	高圧ガス防災訓練（高松市）
	23	縣市町災害対策本部合同運営訓練
	28	年末特別警戒・巡視～12/30
1	6	市長特別礼式点検
	6	市長年始訓示
	7	愛媛県消防学校入校「救急科」～2/28
	11	東予地域実技技能教育コース
	11	第13回愛媛MCLS標準コース（松山市）
	12	愛媛県災害医療研修
	12	山田町防災訓練
	14	愛媛県婦人防火クラブ連絡協議会（松山市）
	15	愛媛県消防学校「消防操法研修」
	16	全国消防長会四国支部警防事務担当者会（高知市）
	18	第3回 危険物取扱者試験準備講習会
	19	第26回高知外傷セミナー
	19	中萩中学校防災体験学習
	21	消防団活性化検討委員会
	21	消防設備保守業務等実務研修会（松山市）

月	日	行 事 名
	22	消防防災ヘリコプター運航に係る会議（松山市）
	22	防災ヘリ運航調整会議（松山市）
	23	高圧ガス保安係員講習（東予地区自動車整備共同組合自動車会館）
	23	新居浜地区林野火災予防協議会
	23	第45回コンビナート等保安規則保安担当者連絡会議（仙台市）～1/24
	23	救急技術研修会（西条市）
	24	火災調査技術会議（大阪市）
	24	文化財防火デーに伴う消防訓練（旧広瀬邸）
	26	高津校区防災訓練
	28	新消防ポンプ自動車配車式
	29	愛媛県消防学校「消防操法研修」
	29	石油コンビナート防災訓練（住友共同電力(株)新居浜東火力発電所）
2	4	全国消防長会四国支部広報事務担当者研修会及び法制執務研修会（高知市）
	4	新居浜海上保安署合同訓練（大島）
	6	住友7社保安連絡会（住化コベストロウレタン(株)新居浜工場）
	8	第35回東予地域MC症例検討会「新居浜大会」
	10	愛媛県消防学校「救急科」講師派遣
	10	第3回愛媛県危険物安全協会連合会事務担当者会議（松山市）
	13	火災調査事例報告会
	17	消防長特別査察（住友重機械工業(株)愛媛製造所）
	17	新指令システム操作研修 ～2/25
	20	2019年度愛媛県消防協会理事会（松山市）
	21	愛媛県消防協会東予支部臨時役員会
	21	新居浜地区石油コンビナート事故防止連絡会議
	22	東予地域実技技能教育コース運営員会（西条市）
	23	消防観閲式リハーサル（山根グラウンド）
	23	全市消防団山林火災防御訓練
3	1	春季全国火災予防運動 ～3/7
	1	山林パトロール ～3/31
	1	消防観閲式（山根グラウンド） ※新型コロナウイルス感染症拡大防止対策により中止
	2	愛媛県消防学校入校「大規模災害対策研修」 ～3/5
	5	婦人防火クラブ役員会
	9	新居浜市消防合同庁舎仮運用開始
	9	高機能消防通信指令システム運用開始
	9	愛媛県消防学校入校「実火災体験型訓練施設研修」 ～3/12
	15	予防技術検定（松山市）
	16	愛媛県消防学校入校「実火災体験型訓練施設研修」 ～3/19

# 總務



消防防災合同庁舎全景

# 消 防 の 組 織

(令和2年4月1日現在)

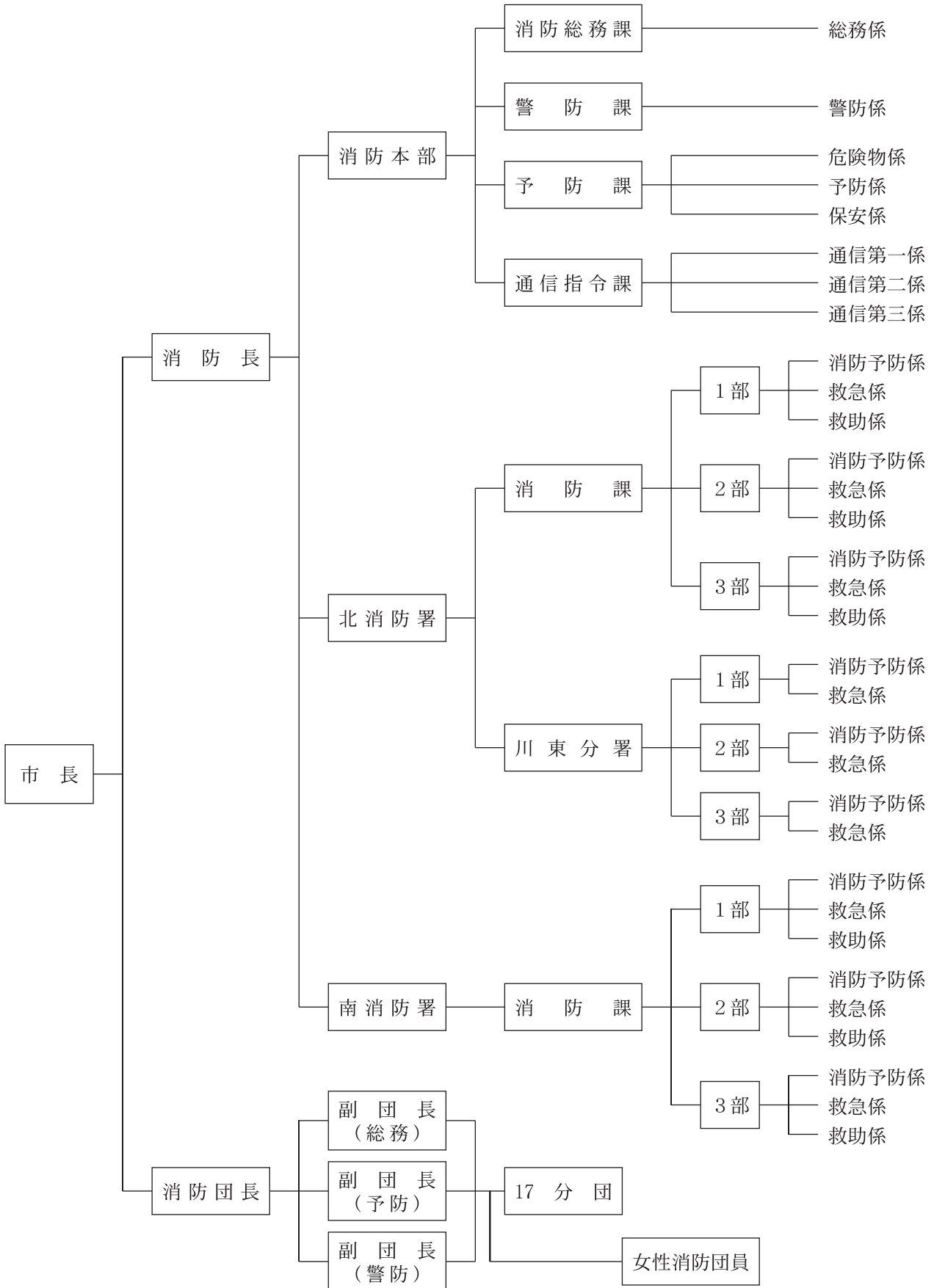



# 消 防 予 算

一般会計との比

(千円)

区 分	年度別	令 和 元 年 度		令 和 2 年 度
	種 別	当 初 予 算	最 終 予 算	当 初 予 算
市 一 般 会 計 予 算 額		49,259,096	52,894,305	50,515,190
消 防 費 予 算 額		3,475,729	3,471,827	1,792,351
市 一 般 会 計 予 算 対 する 消 防 予 算 の 比 率		7.1	6.6	3.6

人口、世帯数に対する消防費

(円)

区 分	種 別	消 防 費	一 般 会 計	火 災 損 害 額
一 世 帯 当 た り		60,058	915,000	2,815
市 民 一 人 当 た り		29,293	446,286	1,373

(消防費、一般会計については年度【令和元年度】、火災損害額については暦年【令和元年】で算出)

# 消防吏員及び団員との比率

(令和2年4月1日)

種 別		1 人 に つ き		ポンプ自動車1台につき	
		吏 員	団 員	本 部 ・ 署	消 防 団
対 象	総 数	137	702	10	23
人 口	118,521 人	865	169	11,852	5,153
面 積	234.46 km <sup>2</sup>	1.7	0.3	23.4	10.2
世 帯	57,808 世帯	422	82	5,781	2,513

※ 人口及び世帯数については、令和2年3月末日現在のもの。

## 消防力の整備指針と現勢

(令和2年4月1日)

区 分		消防力の整備指針	現有消防力	比 率 (%)
消 防 署 所 数		4	3	75
消 防 車 等	消 防 ポ ン プ 自 動 車	6	6	100
	は し ご 自 動 車	2	2	100
	化 学 自 動 車	2	2	100
	救 急 自 動 車	6	6	100
	救 助 工 作 車	2	2	100
	指 揮 車	1	1	100
	特 殊 車 等	1	1	100
	計	20	20	100
	広 報 自 動 車 等		13	-
人 員	基 準 台 数 に 対 す る 人 員		183	104
	内 訳	( 消 防 司 令 長 等 )	-	15
		( 警 防 要 員 及 び 救 急 隊 員 )	-	(※1) 89
	通 信 員		8	8
	予 防 要 員		15	12
	内 訳	専 任 の 予 防 要 員	9	8
		警 防 要 員 を も っ て あ ে てる 人 員 数	(※2) 6	(※3) 4
	庶 務 の 処 理 等 の 職 員		15	(※4) 17
	計		215	137
消 防 水 利		1,714	(※5) 1,947	114

(※1) については、救助要員をかねる要員を含む。

(※2) 予防要員のうち、交代制により勤務する職員をもって充てる人員数を除く。

(※3) については、一部警防要員をかねる要員を含む。

(※4) については、別に定める計算式による。

(※5) については、実数とは異なります。(消防水利の基準により算定)

# 消防職員配置状況

(令和2年4月1日)

所属	職層名	消防監	司令長		司令		司令補			士長				副士長			消防士		事務職員		計		
	職務名	消防長	総括次長	署長・次長	課長	課長・分署長	主幹	副課長	係長	主任査査	主任査査	主任査査	主任査査	主任査査	主任査査	主任査査	主任査査	主任査査	主任査査	主任査査		主任査査	主任査査
消防本部		1	1	1																		3	
	消防総務課				1		1	1				1						6	1	1		12	
	警防課				1		1	1			1					1						5	
	予防課					(1)	1	1	3			1				1						7 (1)	
	通信指令課					(1)	1															1 (1)	
	1部							1	1														2
		2部							1	1													2
		3部							1	1													2
小計	1	1	1		(2)	2	2	6	8		1	2				2	6	1	1		34 (2)		
北消防署				1		1																2	
	消防課	1部					1	1	3			3				3		5				16	
		2部						1	1	3			3			2		6				16	
		3部						1	1	3			1	1		1	2	5				15	
	小計			1		1	3	3	9			3	4	1		6	2	16				49	
	川東分署					1																	1
		1部						1	2			1	1		1			1					7
		2部							1	2			1		1		1		1				7
3部								1	2			2				1		1				7	
小計					1		3	6			4	1		1	1	1	1		3		22		
南消防署				1		1																2	
	消防課	1部					1	1	2 (1)	1		2	1			1		1				10 (1)	
		2部						1	1	2 (1)	1		2	1			1		1				10 (1)
		3部						1	1	2 (1)	1		1	2			1		1				10 (1)
	小計			1		1	3	3	6 (3)	3		3	5	1		3		3				32 (3)	
計	1	1	3		(2)	5	8	15	29 (3)	3		11	12	2	1	1	7	8		28	1	1	137 (5)

※ ( )内は、兼務又は事務取扱を示す。

# 消防職員勤続年数調

(令和2年4月1日)

勤続年数	階級別	計	消防監	消防司令長	消防司令	消防司令補	消防士長	消防副士長	消防士	事務
1年未満	0	7							6	1
1年以上～2年未満	1	5							5	
2 " ～3 "	2	4							4	
3 " ～4 "	3	4							4	
4 " ～5 "	4	3							3	
5 " ～6 "	5	3							3	
6 " ～7 "	6	2						2		
7 " ～8 "	7	2						1	1	
8 " ～9 "	8	4					1	2		1
9 " ～10 "	9	3						2	1	
10 " ～11 "	10	4						3	1	
11 " ～12 "	11	4					1	3		
12 " ～13 "	12	2					2			
13 " ～14 "	13	3					2	1		
14 " ～15 "	14	2					1	1		
15 " ～16 "	15	3					3			
16 " ～17 "	16	3				1	2			
17 " ～18 "	17	5				2	3			
18 " ～19 "	18	4				1	3			
19 " ～20 "	19	2				1	1			
20 " ～21 "	20									
21 " ～22 "	21	3				2	1			
22 " ～23 "	22	3				3				
23 " ～24 "	23	3			1	2				
24 " ～25 "	24	7			2	4	1			
25 " ～26 "	25	7			2	4	1			
26 " ～27 "	26	6			1	5				
27 " ～28 "	27	7			2	5				
28 " ～29 "	28	3			2			1		
29 " ～30 "	29	6			2	2	2			
30 " ～31 "	30	3			2		1			
31 " ～32 "	31	3			3					
32 " ～33 "	32	4		1	2	1				
33 " ～34 "	33	4		1	3					
34 " ～35 "	34									
35 " ～36 "	35	2			2					
36 " ～37 "	36	1			1					
37 " ～38 "	37	2			2					
38 " ～39 "	38	1		1						
39 " ～40 "	39	2	1	1						
40 " ～41 "	40									
41 " ～42 "	41									
42 " ～43 "	42	1					1			
計		137	1	4	28	32	26	16	28	2

# 消 防 職 員 年 齡 調

(令和2年4月1日)

年 齢 \ 階級別	計	消防監	消 防 司令長	消 防 司 令	消 防 司令補	消 防 士 長	消 防 副士長	消防士	事 務
18									
19	1							1	
20	2							2	
21	4							4	
22	1							1	
23	3							3	
24	5							5	
25	3							3	
26	4							4	
27	5						2	3	
28	4						2	2	
29	1						1		
30									
31	4					2	2		
32	5						5		
33	3					2	1		
34	3					3			
35	4					2	2		
36	3					3			
37	4					4			
38	1				1				
39	2				1	1			
40	4				3				1
41	3				2	1			
42	6				4	2			
43	5				3	2			
44	3				3				
45	7			1	6				
46	4			2	1		1		
47	9			3	5				1
48	4			2	1	1			
49	6			4	2				
50	2			2					
51									
52	4			3		1			
53	4			3		1			
54									
55	3			3					
56	5		3	2					
57	1		1						
58	1			1					
59	3	1		2					
60									
61	1					1			
62									
計	137	1	4	28	32	26	16	28	2

## 各種学校派遣状況

科目		年度別				
		27	28	29	30	元
合計		17	21	20	24	22
消防大学	警防科				1	
	予防科					1
	救急科					
	救助科		1			
	上級幹部科					
	新任消防長・学校長科	1				
	危険物科	1				
県消防学校	初任教育	3	3	4	4	5
	救助科	2	2	2	2	2
	警防科	1	1	1	1	1
	予防査察科	1	1	1	1	1
	火災調査科	1	1	1	1	1
	初級幹部科	1	1	1	1	1
	救急科	5	5	5	5	5
	機関員運転講習		3	2	2	
	大規模災害対策講習		2	2	2	2
	実火災体験型訓練施設研修				2	2
救急救命士養成	1	1	1	1	1	
指導救急救命士養成課程			1	1		

# 予 防



危険物運搬車両の路上査察

## 火 災 概 況

区 分		単位	令和元年	平成30年	増 減	前年比 (%)
出 火 件 数	出 火 件 数	件	29	33	▲ 4	87.9
	建 物	〃	20	25	▲ 5	80.0
	林 野	〃	0	0	0	—
	車 両	〃	1	2	▲ 1	50.0
	船 舶	〃	0	0	0	—
	そ の 他	〃	8	6	2	133.3
損 害 額	合 計	千円	162,735	170,950	▲ 8,215	95.2
	建 物	〃	157,312	129,374	27,938	121.6
	林 野	〃	0	0	0	—
	車 両	〃	300	1,439	▲ 1,139	20.8
	船 舶	〃	0	0	0	—
	そ の 他	〃	5,123	40,137	▲ 35,014	12.8
焼 損 棟 数	合 計	棟	53	51	2	103.9
	全 焼	〃	23	20	3	115.0
	半 焼	〃	1	3	▲ 2	33.3
	部 分 焼	〃	13	12	1	108.3
	ぼ や	〃	16	16	± 0	100.0
焼 損 面 積	建 物 焼 損 床 面 積	m <sup>2</sup>	2,620.86	2,694.55	▲ 73.69	97.3
	建 物 焼 損 表 面 積	〃	201.58	143.38	58.20	140.6
	林 野 焼 損 面 積	a	0.00	0.00	0.00	—
死 傷 者	死 者	人	3	1	2	300.0
	負 傷 者	〃	3	5	▲ 2	60.0
	負傷者のうち30日死者	〃	0	1	▲ 1	0.0
り 災	世 帯 数	世帯	28	36	▲ 8	77.8
	人 員	人	56	73	▲ 17	76.7
1 日 平 均 出 火 件 数		件	0.08	0.09	▲ 0.01	87.9
1 日 平 均 損 害 額		千円	445.85	468.36	▲ 22.51	95.2
1 日 平 均 焼 損 床 面 積		m <sup>2</sup>	7.180	7.382	▲ 0.202	97.3
1 日 平 均 林 野 焼 損 面 積		a	0.000	0.000	0.000	—
1 日 平 均 焼 損 棟 数		棟	0.145	0.140	0.005	103.9
1 日 平 均 損 害 額		千円	5,611.55	5,180.30	431.249	108.3
建 物 1 件 当 り 焼 損 床 面 積		m <sup>2</sup>	131.043	107.782	23.261	121.6
林 野 1 件 当 り 焼 損 面 積		a	0.000	0.000	0.000	—
建 物 1 件 当 り 損 害 額		千円	7,865.60	5,174.96	2,690.640	152.0
林 野 1 件 当 り 損 害 額		〃	0.00	0.00	0.000	—
市 民 1 人 当 り 損 害 額		〃	1.37	1.43	▲ 0.058	95.9
出 火 率			2.44	2.75	▲ 0.31	88.7

(出火率とは、人口1万人当りの出火件数をいう。▲は、減少を示す。)



# 月 別 火 災 状 況

(令和元年中)

区分	月別											
	1	2	3	4	5	6	7	8	9	10	11	12
合計	29	29	29	29	29	29	29	29	29	29	29	29
事件数	29	29	29	29	29	29	29	29	29	29	29	29
損害額(千円)	162,735	162,735	162,735	162,735	162,735	162,735	162,735	162,735	162,735	162,735	162,735	162,735
建物	20	20	20	20	20	20	20	20	20	20	20	20
全焼	23	23	23	23	23	23	23	23	23	23	23	23
半焼	1	1	1	1	1	1	1	1	1	1	1	1
部分焼	13	13	13	13	13	13	13	13	13	13	13	13
ぼや	16	16	16	16	16	16	16	16	16	16	16	16
焼損床面積(m <sup>2</sup> )	2,620.86	2,620.86	2,620.86	2,620.86	2,620.86	2,620.86	2,620.86	2,620.86	2,620.86	2,620.86	2,620.86	2,620.86
焼損表面积(m <sup>2</sup> )	201.58	201.58	201.58	201.58	201.58	201.58	201.58	201.58	201.58	201.58	201.58	201.58
損害額(千円)	157,312	157,312	157,312	157,312	157,312	157,312	157,312	157,312	157,312	157,312	157,312	157,312
事件数	0	0	0	0	0	0	0	0	0	0	0	0
焼損面積(a)	0.00	0.00	0.00	0.00	0.00	0.00	0.00	0.00	0.00	0.00	0.00	0.00
損害額(千円)	0	0	0	0	0	0	0	0	0	0	0	0
車両	1	1	1	1	1	1	1	1	1	1	1	1
焼損台数(台)	1	1	1	1	1	1	1	1	1	1	1	1
損害額(千円)	300	300	300	300	300	300	300	300	300	300	300	300
船舶	0	0	0	0	0	0	0	0	0	0	0	0
焼損数(隻)	0	0	0	0	0	0	0	0	0	0	0	0
損害額(千円)	0	0	0	0	0	0	0	0	0	0	0	0
その他	8	8	8	8	8	8	8	8	8	8	8	8
事件数	8	8	8	8	8	8	8	8	8	8	8	8
損害額(千円)	5,123	5,123	5,123	5,123	5,123	5,123	5,123	5,123	5,123	5,123	5,123	5,123
り災	28	28	28	28	28	28	28	28	28	28	28	28
り災世帯(世帯)	2	2	2	2	2	2	2	2	2	2	2	2
り災人員(人)	4	4	4	4	4	4	4	4	4	4	4	4
死者(人)	3	3	3	3	3	3	3	3	3	3	3	3
負傷者(人)	3	3	3	3	3	3	3	3	3	3	3	3
負傷者のうち30日死者(人)	0	0	0	0	0	0	0	0	0	0	0	0

# 月別建物用途別火災件数及び損害額

(令和元年中) (単位：千円)

用途別	月別													
	件数	損害額	1月	2月	3月	4月	5月	6月	7月	8月	9月	10月	11月	12月
計	20	157,312	4	2	2	1	2	0	1	4	1	1	1	1
			105,360	7,777	4,606	10,078	3,560	0	31	309	0	11,102	2,155	12,334
専用住宅	12		2	2	1	1	1		1	2		1		1
			137	7,777	4,606	10,078	3,110		31	4		11,102		12,334
共同住宅	1									1				
	0													
併用住宅	0													
	0													
店舗	0													
	0													
空き家	0													
	0													
倉庫	2									1			1	
置物	2,460									305			2,155	
その他	5		2		1		1							
	105,673		105,223				450							

# 月別原因別火災件数及び損害額

(令和元年中) (単位：千円)

原因別	月別	1月	2月	3月	4月	5月	6月	7月	8月	9月	10月	11月	12月
発生件数	計	29	5	2	4	2	3	1	1	1	1	2	3
損害額(千円)		105,460	7,777	4,606	10,078	8,583	0	31	309	0	11,102	2,155	12,634
放	火	4	1	1				1		1			
た	こ	4		1					1				2
こ	ろ	3	1			1			1				
取	灰	2		1								1	
ス	ト	1		1									
火	入	1					1						
放	火	1			1								
煙	突	1				1							
た	き	1										1	
電	灯	1									1		
不	明	3		1	1								1
そ	の	7	3						2				
	他			1		1							

# 時間別火災件数

(令和元年中)

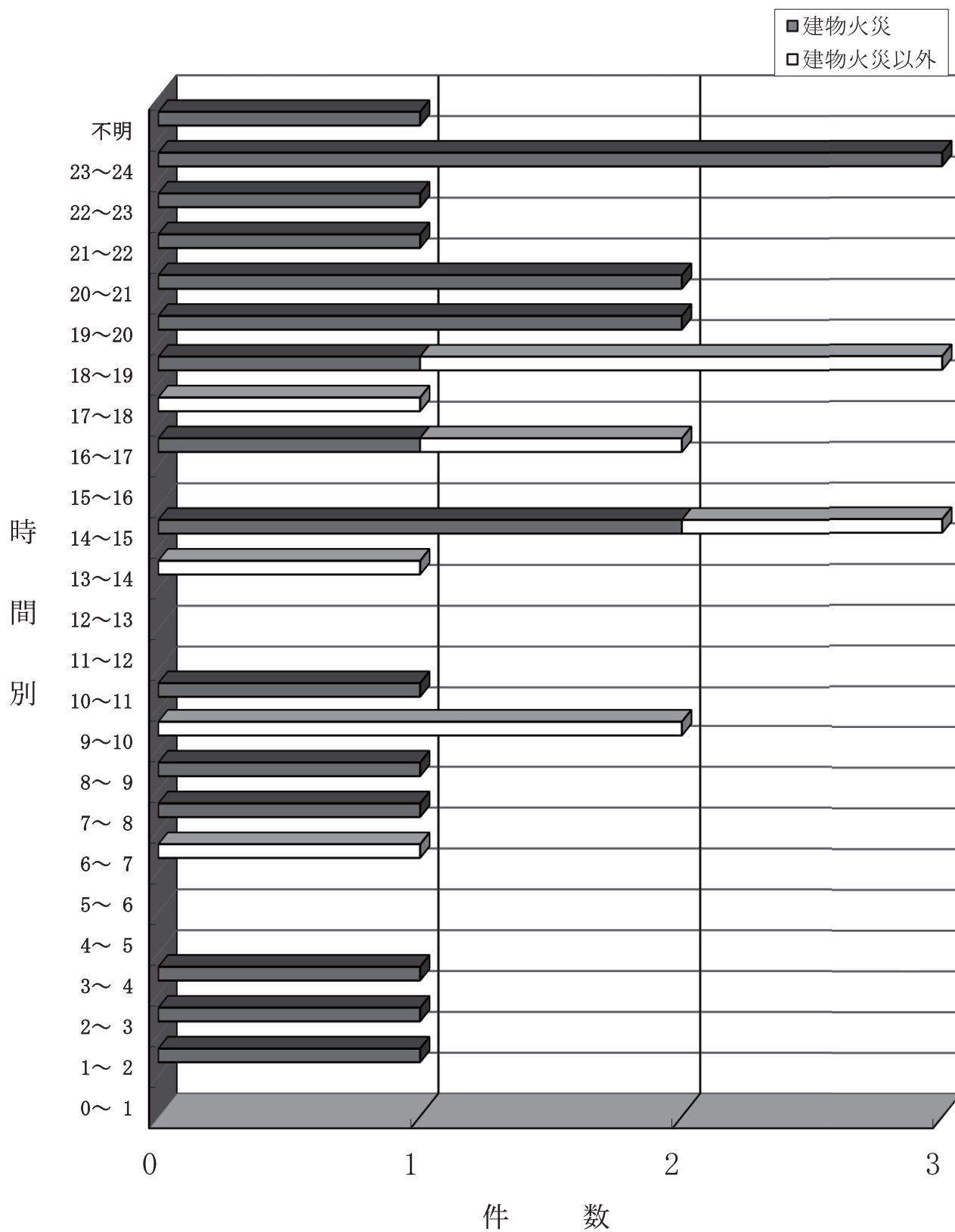

# 月別地区別火災件数

(令和元年中)

月 別		1	2	3	4	5	6	7	8	9	10	11	12
合 計	29	5	2	4	2	3	1	1	4	1	1	2	3
川 西	小 計	9	1		2			1	1	2	1		1
	惣 開 町	1	1										
	久 保 田 町	1			1								
	泉 池 町	1			1								
	星 越 町	1					1						
	政 枝 町	1						1					
	新 須 賀 町	1							1				
	泉 宮 町	1							1				
	坂 井 町	1								1			
	庄 内 町	1											1
上 部	小 計	7	3	1	1		1						1
	喜 光 地 町	1	1										
	西 連 寺 町	1	1										
	横 水 町	1	1										
	国 領	1		1									
	角 野 新 田 町	1			1								
	東 田	1				1							
	船 木	1											1
川 東	小 計	13	1	1	1	2	2		2		1	2	1
	多 喜 浜	3	1				1					1	
	東 雲 町	1		1									
	落 神 町	1			1								
	松 の 木 町	2				1					1		
	垣 生	1				1							
	阿 島	1					1						
	高 津 町	2							2				
	長 岩 町	1										1	
	黒 島	1											1

# 校 区 別 火 災 件 数

(令和元年中)

校区単位での火災発生件数です。  
 ・川西地区：9件  
 ・川東地区：13件  
 ・上部地区：7件

大 島  
0

若 宮 1	宮 西 2	新居浜 1
惣 開 1	金 子 2	
金 栄 2		

高 津 3	浮 島 2	垣 生 2
	神 郷 1	
		多喜浜 5

大生院 0	中 萩 1	泉 川 3	船 木 1
角 野 2			
別 子 0			

※ 若宮及び大島は、旧小学校区です。

## 死 傷 者 の 状 況

### 1 死者の発生状況

火災による死者は平成30年は1人でしたが、令和元年は3人となっています。

### 2 負傷者の発生状況

火災による負傷者は3人で、前年(5人)と比較すると2人減少しています。

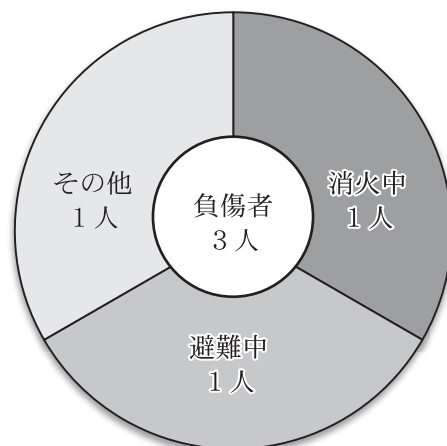

## 初 期 消 火 の 状 況

### 1 初期消火実施率 (72%)

令和元年中に発生した火災のうち、21件では初期消火が実施されています。

火災件数	29
初期消火実施 (構成比)	21 (72%)
初期消火なし (構成比)	8 (28%)

### 2 初期消火有効率

初期消火が実施された火災のうち、火災の鎮圧に対して有効だったものが14件でした。

(初期消火有効率：67%)

初期消火方法	実施件数	有効件数 (有効率)
水道、浴槽、汲み置き等の水をかけた	12	8 (67%)
水 バ ケ ツ	4	3 (75%)
粉 末 消 火 器	3	1 (33%)
屋 外 消 火 栓	1	1 (100%)
寝 具 、 衣 類 等 を か け た	1	1 (100%)
合 計	21	14 (67%)

# 気象別火災件数

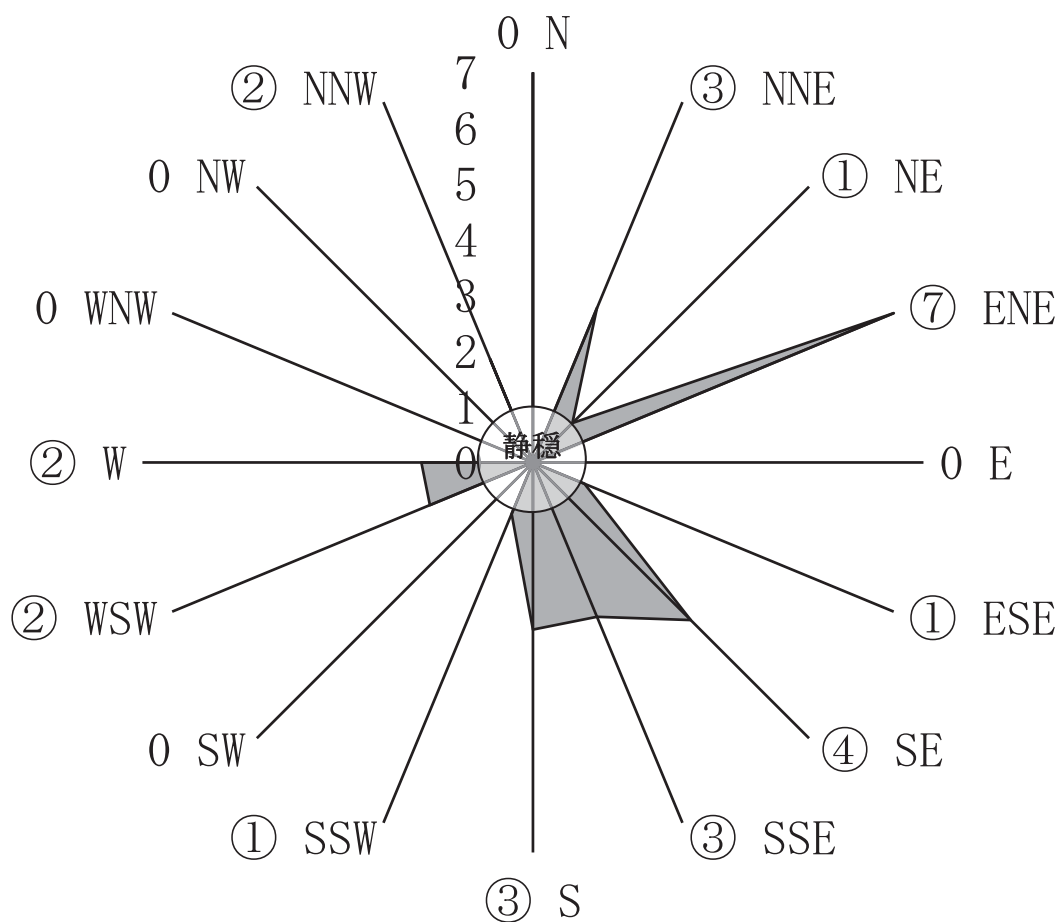

天候別	件数	風速別		件数	湿度別		件数
		風速	範囲		湿度	範囲	
晴	17	平穏	0.0 m ~ 0.5 m	4	20 % ~ 29 %	0	
		至軽風	0.6 m ~ 1.7 m	16	30 % ~ 39 %	1	
曇	8	軽風	1.8 m ~ 3.3 m	5	40 % ~ 49 %	2	
		軟風	3.4 m ~ 5.2 m	4	50 % ~ 59 %	4	
雨	4	和風	5.3 m ~ 7.4 m	0	60 % ~ 69 %	5	
		疾風	7.5 m ~ 9.8 m	0	70 % ~ 79 %	8	
雪	0	雄風	9.9 m ~ 12.4 m	0	80 % ~ 89 %	5	
		強風	12.5 m ~ 15.2 m	0	90 % ~ 100 %	4	



# 過去 10 年間の火災概況

(平成22年～令和元年)

区分 年別	件数 (件)	損害額 (千円)	負傷者 (人)	死者 (人)	出火原因 ワースト1 (件数)
平成 22 年	34	303,929	6	3	たばこ (8)
平成 23 年	32	65,595	5	2	たばこ (4)
平成 24 年	38	76,179	3	1	こんろ (6)
平成 25 年	40	46,298	4	0	たばこ (7)
平成 26 年	28	21,031	2	5	放火の疑い (5)
平成 27 年	32	16,462	5	0	火遊び (5)
平成 28 年	30	22,590	8	1	ストーブ、こんろ、内燃機 関、電気機器 (各 2)
平成 29 年	27	27,765	6	2	電灯・電話等の配線、 たばこ (各 4)
平成 30 年	33	170,950	5	1	放火の疑い、配線器具 (各 3)
令和 元年	29	162,735	3	3	放火、たばこ (各 4)

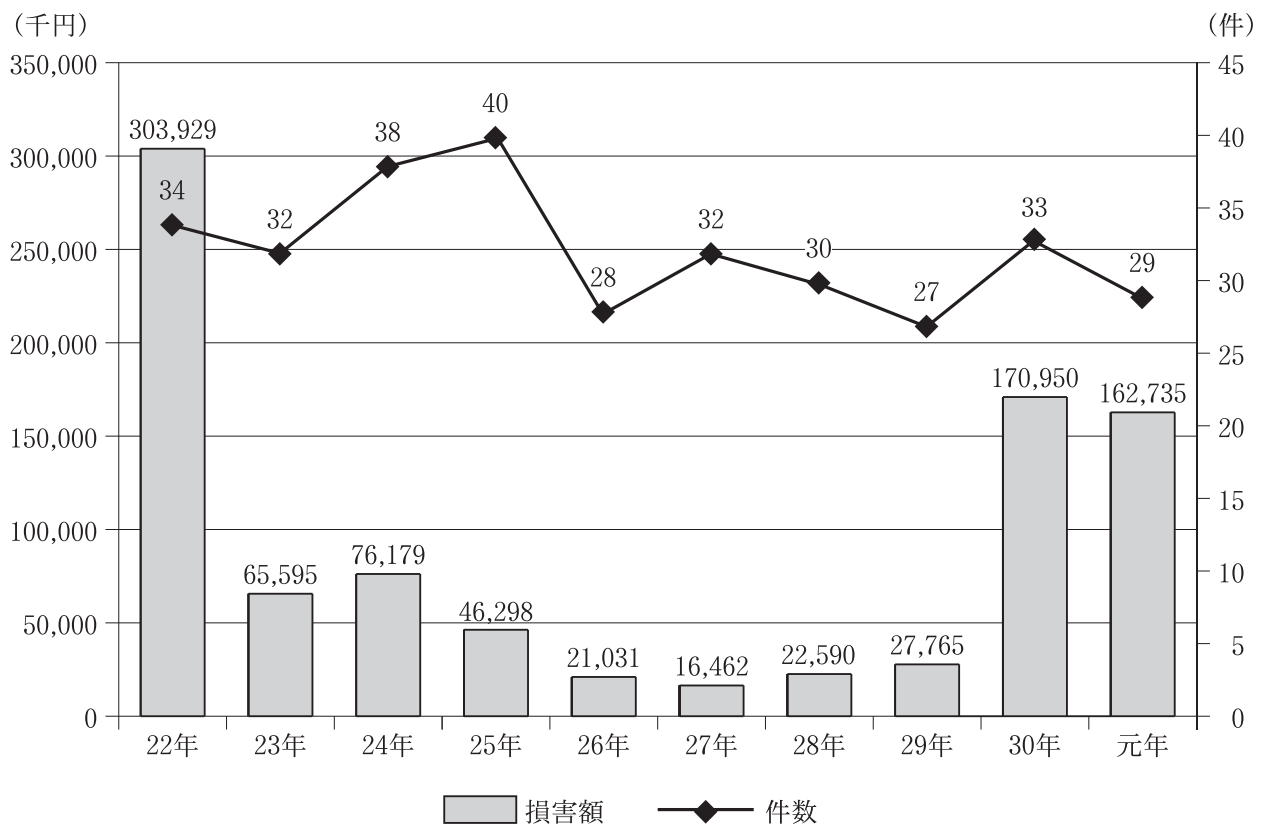

※平成22年については、大規模な工場火災により損害額が増加

# 政令防火対象物

(令和2年3月31日)

区 分	事業所数 ※	政令第2条対象物 ※※				政令第6条対象物 ※※※				
		計	北 消 防 署		南消防署	計	北 消 防 署		南消防署	
			消防課	川東分署	消防課		消防課	川東分署	消防課	
合 計	2,119	935	438	185	312	2,894	1,257	738	899	
1	イ 観覧場・劇場	4	4	1	1	2	7	3	4	
	ロ 公会堂・集会場	37	37	13	9	15	46	17	12	17
2	イ キャバレー等	2	2	2			2	2		
	ロ 遊技場等	6	6	3	1	2	8	4	1	3
	ハ 性風俗関連特殊 営業店舗等									
	ニ カラオケボックス等	2	2	1		1	3	2	1	
3	イ 料理店等	1	1	1			1	1		
	ロ 飲食店等	64	61	41	3	17	64	44	2	18
4	百貨店等	162	130	48	28	54	167	68	35	64
5	イ 旅館・ホテル	20	15	10		5	27	17	1	9
	ロ 共同住宅等	568	146	85	27	34	829	408	160	261
6	イ 病院・診療所等	63	25	9	4	12	78	26	13	39
	ロ 特老ホーム等	57	53	12	15	26	75	19	17	39
	ハ デイサービス等	88	59	14	21	24	115	25	32	58
	ニ 幼稚園等	10	10	6	2	2	20	11	2	7
7	学 校	35	34	12	8	14	147	64	27	56
8	図書館等	4	4	1		3	5	1		4
9	イ 蒸気浴場等									
	ロ 公衆浴場	1	1	1			1	1		
10	車両の停車場等	2	1	1			3	1	1	1
11	神社・寺院	27	24	8	8	8	34	12	10	12
12	イ 工場・作業場	204	10	1	5	4	363	95	181	87
	ロ テレビスタジオ									
13	イ 駐車場・車庫	6					40	20	11	9
	ロ 航空機の格納庫									
14	倉 庫	145	3		3		273	80	130	63
15	その他の事業所	235	102	60	11	31	340	189	70	81
16	イ 特定を含む複合	189	141	80	17	44	159	93	21	45
	ロ その他の複合	184	64	28	22	14	82	53	11	18
17	重要文化財等	1					3		1	2
18	アーケード	2					2	1		1

※ 敷地で算定

※※ 要防火管理者

※※※ 棟数で算定

## 防火管理者資格取得状況

年 度	22	23	24	25	26	27	28	29	30	元	累計取得者数
取得者数(甲種)	100	119	110	115	103	108	84	74	78	77	968
取得者数(乙種)		4	11	11	2	2	1	3	3	4	41

## 条例関係等諸届の処理一覧

(令和元年中)

種別	月別	合計	1	2	3	4	5	6	7	8	9	10	11	12
合 計		2,857	183	179	235	287	212	217	254	212	245	272	321	240
防火対象物使用開始届		58	6	6	8	3	2	1	2	11	1	4	6	8
炉の設置届		8	3	1						1	1			2
ボイラーの設置届		9				2	2		2					3
乾燥設備の設置届		1									1			
厨房設備の設置届														
給湯湯沸設備の設置届		1			1									
サウナ設備の設置届														
発電設備の設置届		9			1	1	1			1	2	3		
変電設備の設置届		65	5	3	7	3	3	5		5	6	3	24	1
蓄電池設備の設置届		18	6		4	2	3					2	1	
水素ガスを充填する気球の設置届		1											1	
火災とまぎらわしい煙等を発する行為		43	11	2	2	2		2	2	2		4	1	15
煙火の打ち上げ又は仕掛けの届		36		2	2		4	3	10	3	4	6	2	
催物の開催		1					1							
道路工事届		276	21	22	17	8	18	19	28	30	20	33	30	30
水道の断水又は減水届		1												1
指定数量未満の危険物の貯蔵取扱(廃止)届		52	8	6	6	3	8	5	1	3		2	2	8
指定可燃物の貯蔵取扱(廃止)届		28	1	1	8	6	3	2		2	1	2	1	1
裸火・喫煙・危険物の持込み等の届		17		1	2	4	5					2	1	2
液化ガス等の貯蔵取扱(廃止)届		49	5	2	6	12	1	2	6	4	4	2	4	1
防火管理者選任・解任届		202	11	10	16	39	19	11	17	10	28	14	21	6
消防計画作成(変更)届出(防火)		281	14	11	18	58	27	18	31	11	30	15	27	21
防災管理者選任・解任届		3				2							1	
消防計画作成(変更)届出(防災)		8				2		2	3				1	
自衛消防組織設置(変更)届		10			1	2		2	2	1			2	
消防用設備等点検結果報告書		799	44	48	62	89	40	55	84	90	90	63	70	64
防火対象物点検結果報告書		38	3	4	2	1	3	2	3	1	4	4	5	6
防災管理点検報告		12		2	2	1	1	4	1				1	
自衛消防訓練実施届(防火・防災)		723	43	56	68	41	62	77	37	31	48	92	106	62
ヒートポンプ冷暖機														
ネオン管灯設備														
火花を生じる設備														
放電加工機														
露店等の開設届		108	2	2	2	6	9	7	25	6	5	21	14	9

## 政令防火対象物等立入検査実施件数

(令和元年中)

区分		月別												
		計	1	2	3	4	5	6	7	8	9	10	11	12
合計		721	49	67	41	39	31	57	62	87	98	52	75	63
船舶		0												
政令 対象物	計	721	49	67	41	39	31	57	62	87	98	52	75	63
	北消防署	285	14	9	5	28	17	28	15	52	47	21	19	30
	川東分署	206	16	38	20	3	10	10	17	19	21	16	24	12
	南消防署	230	19	20	16	8	4	19	30	16	30	15	32	21

(注) 北消防署の欄には、川東分署の件数は含まれない。

## 火災予防宣伝実施状況

消防自動車等による宣伝

(令和元年中)

区分		月別												
		計	1	2	3	4	5	6	7	8	9	10	11	12
計		74	4	1	21	7	3	2	2	3	1	7	11	12
北消防署	昼	11	1		7	3								
	夜	0												
川東分署	昼	13		1	3	1			1			1	2	4
	夜	0												
南消防署	昼	50	3		11	3	3	2	1	3	1	6	9	8
	夜	0												

(注) 北消防署の欄には、川東分署の件数は含まれない。

# 危険物製造所等完成検査済施設数

(令和2年3月31日)現在

製造所等の区分 設置場所の区分	計	製 造 所	貯 蔵 所								取 扱 所				
			屋内 貯蔵所	屋外 タンク貯蔵所	特 定	屋内 タンク貯蔵所	地下 タンク貯蔵所	移動 タンク貯蔵所	屋外 貯蔵所	簡易 タンク貯蔵所	給油 取扱所	第1種 販売取扱所	第2種 販売取扱所	移送 取扱所	一般 取扱所
計	1,089	40	135	426	22	8	48	150	31	1	74	1	1	17	157
川 東 地 区	178		22	8		2	7	101	2	1	27				8
川 西 地 区	135		26	15		6	22	31	1		20				14
上 部 地 区	79		9	2			18	14	2		23	1	1		9
住友化学㈱新居浜地区	291	21	19	167	13				9		1			16	58
住友化学㈱菊本地区	100	6	21	44	1				4		2			1	22
住友化学㈱大江地区	30	3	5	16	4				1						5
住友重機械工業㈱	20		8	2			1		2						7
住友金属鉱山㈱	39	2	11	11					1		1				13
住友共同電力㈱西火力	17		1	6	2			4	1						5
住友共同電力㈱東火力	7		1	4	2				1						1
日本エイアンドエル㈱	29		3	20					1						5
ヤスハラケミカル㈱	77	5	2	65					1						4
住化コベストロウレタン㈱	79	3	4	63					4						5
日本キッチン㈱	8		3	3					1						1

(備考)

屋外タンク貯蔵所には特定タンク分を含む。

日本エイアンドエル㈱……住化ポリカーボネート㈱を含む。

# 危険物申請手数料

(令和元年度) (単位:円)

製造所等の区分 申請区分	製造所	貯蔵所							取扱所					仮貯蔵	仮取扱	消火用給水栓	市外タンク
		屋内貯蔵所	屋外貯蔵所	屋内タンク	屋外タンク	地下タンク	移動タンク	簡易タンク	一般取扱所	屋外給油所	屋内給油所	第一種販売	第二種販売				
計	8,581,350	162,300	15,150	26,000	1,438,300	78,000	390,000	0	2,712,500	209,000	131,800	0	0	5,400	10,800	105,500	275,000
設置許可	391,000	66,000		26,000		52,000	247,000										
変更許可	4,821,000	20,000	6,500		983,500		13,000		1,677,500	130,000	66,000						
設置完成	211,500	42,500				26,000	123,500		19,500								
変更完成	1,947,750	23,000	3,250		226,000		6,500		766,500	52,000	33,000						
水張	413,000				110,000				6,000								275,000
水圧	22,000										22,000						
仮使用	653,400	10,800	5,400		118,800				243,000	27,000	10,800						
仮貯蔵・仮取扱	16,200												5,400	10,800			
溶接	0																
基礎地盤	0																
消火用給水栓	105,500															105,500	

# 危険物関係事務処理状況

(令和元年度)

事務取扱区分	製造所等の区分	合計	製造所	貯蔵所						取扱所					仮貯蔵	仮取扱	消火用給水栓	市外タンク			
				屋内貯蔵所	屋外貯蔵所	屋内タンク	屋外タンク	地下タンク	移動タンク	簡易タンク	小計	一般取扱所	給油取扱所	第一種販売					第二種販売	移送取扱所	
合計		462	128	13	3	1	106	4	18	0	155	133	22	0	0	0	1	2	1	30	
設置許可		14		3		1		2	8		0										
変更許可		137	44	2	1		37		1		52	45	7								
設置完成		14		3				2	8		1	1									
変更完成		127	38	3	1		37		1		47	41	6								
水張		43	2	10			10				1	1								30	
水圧		2		0							2		2								
仮使用		121	44	25	1		22				52	45	7								
地盤・溶接		0		0							0										
仮貯蔵・仮取扱		3		0							0						1	2			
消火用給水栓		1		0							0							1			
合計		742	114	333	8	0	245	26	16	0	295	247	45	0	0	3	0	0	0	0	0
変更届		9	1	2				2			6		6								
保安監督者選解任届		249	16	192	3		169	2			41	33	5		3						
品名・数量・倍数		15	2	12	6	2	1		3		1	1	1								
廃止届		32	1	23	3	1	11	1	7		8	8									
譲渡引渡届		4		4				1	3		0										
予防規程		3		0							3		3								
休止・再開届		1		1				1			0										
工事届		384	94	64	11	2	49		2		226	205	21								
その他の		45		35			15	19	1		10	1	9								

# 高圧ガス関係事業所数

(令和2年3月31日) 現在

区分	高圧ガス保安法関係										液化石油ガス法関係						
	製造者		貯蔵所		その他		小計	液化石油ガス販売事業者	保安機関	充填事業者	特定液化石油ガス設備工事事業者						
第1種製造者	特定・冷凍以外	第2種製造者	冷凍	冷凍以外	第1種貯蔵所	第2種貯蔵所						販売所業者	特定高圧ガス消費者	容器検査所			
川西地区	30	8	15	7	105	91	14	5	20	57	16	1	61	18	16		27
コンビナー ト地区	24	8	13	3	41	41		2	4	1	7						
川東地区	15		2	13	18	8	10	2	7	17	4	1	22	5	5		12
上部地区	5		1	4	17	8	9	2	8	34	2		52	13	10		26
合計	50	8	18	24	140	107	33	9	35	108	22	2	135	36	31		65
合計	366	366	366	366	366	366	366	366	366	366	366	366	366	366	366	366	366





# 高圧ガス申請手数料数

(令和元年度) (単位：円)

区分	高圧ガス保安法関係										液化石油ガス法関係									
	合計	製造者			貯蔵所	その他		液化石油ガス販売事業者	保安機関	貯蔵施設等	充填事業者	その他								
		小計	第1種製造者	特定		冷凍	特定・冷凍以外						第1種貯蔵所	容器検査所	容器検査					
高圧ガス製造許可申請	0	0																		
高圧ガス製造施設等変更許可申請	1,113,000	1,113,000	807,000	30,000	276,000															
第1種貯蔵所完成検査申請	0	0																		
製造施設完成検査申請	443,250	443,250	236,250		207,000															
保安検査申請	4,382,000	4,382,000	3,315,000	60,000	1,007,000															
容器検査申請	24,577,500	24,577,500									24,577,500									
容器検査所登録更新申請	32,000	32,000					32,000													
小計	30,547,750	30,547,750	4,358,250	90,000	1,490,000	0	32,000	24,577,500												
充填設備許可申請	0																			
充填設備完成検査申請	0																			
液化石油ガス販売事業登録簿原本交付(閲覧)申請	0																			
保安認定新規申請	0																			
保安認定更新申請	291,000																			
小計	291,000																			
合計	30,838,750	30,547,750	4,358,250	90,000	1,490,000	0	32,000	24,577,500												

## 石油コンビナート等災害防止法に指定される特定事業所の概要

(令和2年3月31日)現在

事業所名	種別	所在地	石油類 貯蔵・取扱量 (kl)	高圧ガス 処理量 (Nm <sup>3</sup> )
住友化学株式会社 愛媛工場新居浜地区	第1種	新居浜市惣開町5番1号	91,174.0	113,208,795.0
住友化学株式会社 愛媛工場菊本地区	"	新居浜市菊本町一丁目10番1号	38,151.2	4,546,976.0
住友化学株式会社 愛媛工場大江地区	"	新居浜市大江町1番1号	16,578.4	4,471,474.0
住友共同電力株式会社 新居浜西火力発電所	第2種	新居浜市磯浦町16番5号	9,815.0	
住友共同電力株式会社 新居浜東火力発電所	"	新居浜市菊本町一丁目10番2号	5,314.0	
住友金属鉱山株式会社 別子事業所	"	新居浜市西原町三丁目5番3号	1,475.1	114,760.0
日本エイアンドエル 株式会社愛媛工場	"	新居浜市菊本町二丁目10番2号	2,871.0	557,378.0

### 備考

- 第1種事業所 石油類の基準貯蔵・取扱量が1万キロリットルを超えるもの。  
高圧ガスの基準処理量が200万立方メートルを超えるもの。
- 第2種事業所 特別防災区域の事業所で、都道府県知事が指定するもの。

## 月別建築同意件数

(令和元年中)

月別	1	2	3	4	5	6	7	8	9	10	11	12
計	10	20	15	23	16	14	24	25	19	18	14	18

## 10年間の建築同意件数

年別	22	23	24	25	26	27	28	29	30	令和元
計	228	259	239	240	206	203	189	196	183	216

## 構造別建築同意件数

(令和元年中)

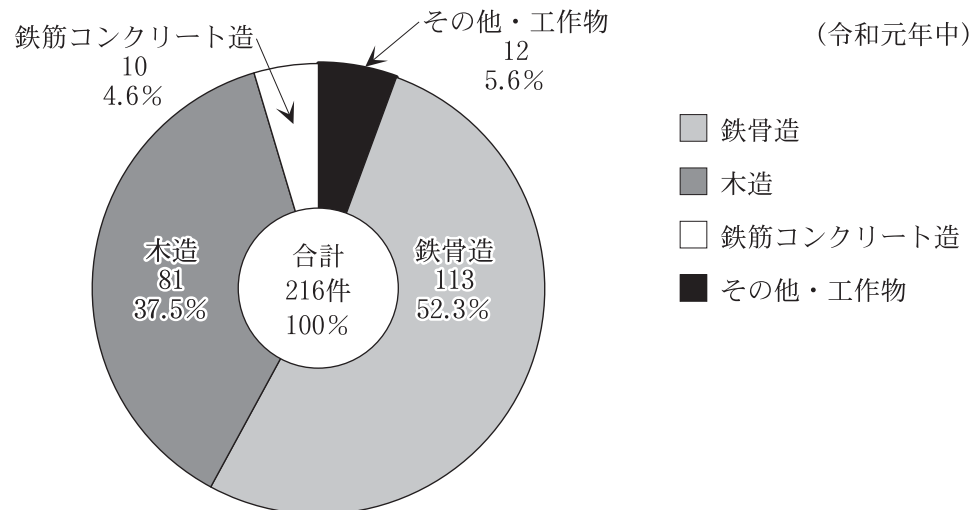

## 階別建築同意件数

平成30年中  
令和元年中

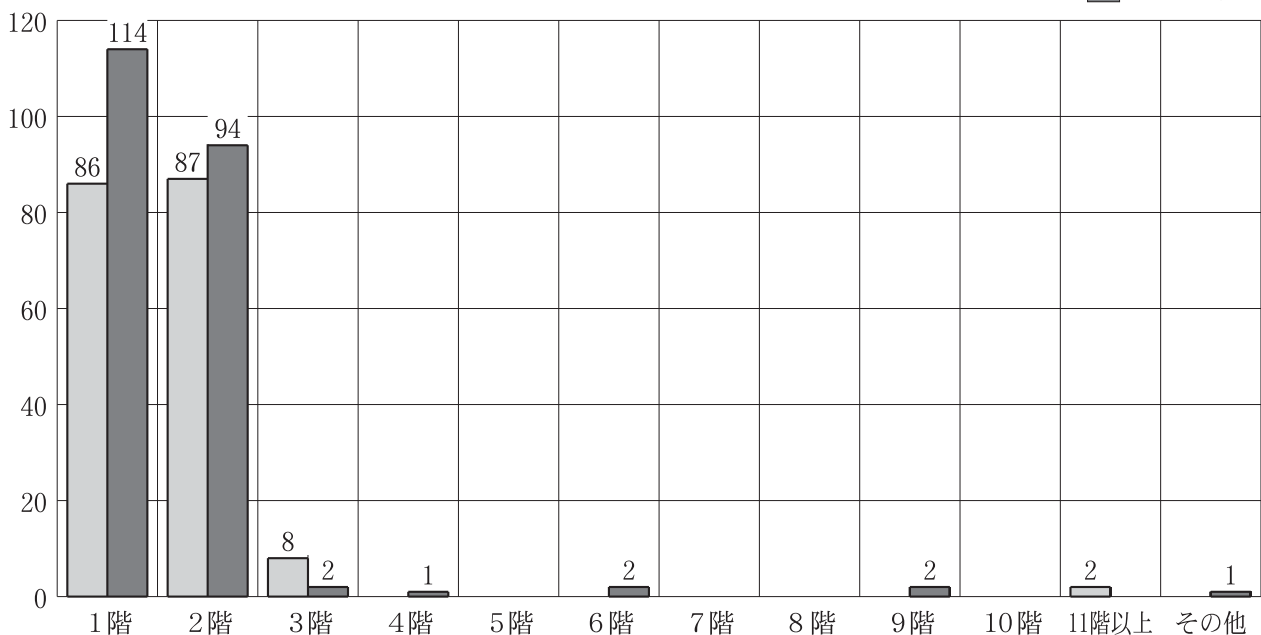

# 用途別建築同意件数

(令和元年中)

用 途		計	
1	イ	劇場・映画館演芸場又は観覧場	1
	ロ	公会堂又は集会場	
2	イ	キャバレー・カフェー・ナイトクラブの類	
	ロ	遊技場又はダンスホール	
	ハ	性風俗関連特殊営業を営む店舗	
	ニ	カラオケボックス等	
3	イ	待合・料理店の類	
	ロ	飲食店	3
4		百貨店・マーケットその他の物品販売を営む店舗又は展示場	7
5	イ	旅館・ホテル・宿泊所の類	1
	ロ	寄宿舎・下宿又は共同住宅	7
6	イ	病院・診療所又は助産所	3
	ロ	老人短期入所施設・特別養護老人ホーム等	4
	ハ	老人デイサービスセンター・軽費老人ホーム等	5
	ニ	幼稚園又は特別支援学校	2
7		小学校・中学校・高等学校・大学の類	
8		図書館・博物館・美術館の類	
9	イ	公衆浴場のうち、蒸気浴場・熱気浴場の類	
	ロ	イ以外の公衆浴場	
10		車両の停車場又は船舶若しくは航空機の発着場	
11		神社・寺院・教会の類	1
12	イ	工場又は作業場	14
	ロ	映画スタジオ又はテレビスタジオ	
13	イ	自動車車庫又は駐車場	9
	ロ	飛行機又は回転翼航空機の格納庫	
14		倉庫	26
15		前各項に該当しない事業所	67
16	イ	1～4・5イ・6・9イが存する複合用途対象物	3
	ロ	上記以外の複合用途対象物	1
17		重要文化財の類	
18		延長50m以上のアーケード	
		専用住宅	26
		長屋住宅	31
		工作物	
		危険物施設	3
		その他	2
合 計			216

警

防



愛媛県石油コンビナート訓練

# 相互応援体制

	協定名称	協定締結先	協定締結年月日	具体的な応援内容
1	東予広域消防相互応援協定	4消防事務組合等(現・四国中央市、今治市、西条市、上島町各消防本部)東予地区市町	昭和54年12月14日	大規模火災、隣接火災、特殊災害に対し、市町村等の相互応援協定に基づき共同して消火活動の実施
2	火災出動要請に関する協定	住友金属鉱山(株)・住友化学工業(株)・住友重機械工業(株)・住友共同電力(株)・新居浜地区共同防災協議会	昭和45年4月1日 (更新) 昭和61年2月1日	消防に関する相互応援協定に基づき、共同して消防活動の実施
3	広域消防相互応援協定	いの町、大川村、嶺北広域行政事務組合、仁淀消防組合	昭和61年4月1日 (更新) 平成17年9月1日	1町1村、2消防事務組合の接する地域及び該当地域周辺部で災害が発生した場合及び協定区域内で災害が発生した場合の応援出動
4	高速自動車道(松山自動車道)に関する覚書	現・四国中央市消防本部、西条市消防本部	平成3年2月13日	土居IC～新居浜IC～西条ICまでの間における消防の応援
5	松山自動車道(土居～いよ西条)における火災及び救急業務等に関する覚書	西条市消防本部、現・四国中央市消防本部、西日本高速道路(株)四国支社	平成3年2月14日	高速道路において発生した火災及び救急業務などの緊急業務
6	災害時の医療救護活動についての協定	新居浜市医師会	平成4年4月1日	集団的に多数の傷病者(おおむね15名以上)が生じた場合の医療救護活動
7	愛媛県消防広域相互応援協定	県内市町 4消防事務組合	平成7年10月1日 (更新) 平成18年3月1日 (更新) 令和2年4月1日	県下の市町及び消防一部事務組合の消防広域相互応援
8	災害時の医療救護に関する協定	(社)愛媛県医師会	平成8年2月1日	災害時における被災者の救助として行う医療及び助産の実施
9	愛媛県消防防災ヘリコプターの支援に関する協定	県内市町 4消防事務組合	平成8年10月1日 (更新) 平成18年3月1日	県が所有する消防防災ヘリコプターを用いて当該市町の消防を支援
10	日本水道協会中国四国地方支部相互応援対策要綱	日本水道協会中国四国地方支部	平成8年10月4日	地震、異常渇水等による災害における相互応援活動
11	ダム放流時の水防連絡体制に関する覚書	鹿森ダム管理事務所	平成12年5月16日	ダム放流時の警戒伝達、下流住民への連絡、避難等の万全を期するための覚書
12	救急救命処置に伴う広域的指示体制に関する覚書	西条市消防本部、周桑事務組合消防本部(現・西条市消防本部)	平成12年10月13日	救急救命処置指示委託病院との心電図伝送等の救急救命処置の協力体制の確立
13	愛媛県広域災害・救急医療情報システムの運営に関する覚書	株式会社エヌ・ティ・ティ・データ西日本支社四国支店	平成13年4月1日	大規模災害発生時に医療情報の一元的管理の下、迅速な災害医療体制の確立
14	別子山地区の新居浜市編入に伴う消防事務委託	四国中央市	平成15年4月1日	別子山地区における消防事務を四国中央市に委託するための協定
15	災害時の医療救護に関する協定	(社)愛媛県薬剤師会	平成15年4月9日	被災者の救助として行う医療及び助産の実施
16	災害時の医療救護に関する協定	(社)愛媛県看護協会	平成15年4月9日	被災者の救助として行う医療及び助産の実施
17	災害時の医療救護に関する協定	(社)愛媛県歯科医師会	平成15年4月9日	被災者の救助として行う医療の実施
18	鉄道災害時の安全対策に関する覚書	四国旅客鉄道株式会社	平成15年7月1日	相互連絡、協力体制、安全で迅速な救助活動及び公共交通機関の早期運転再開の実施
19	災害時における物資等の輸送に関する協定	愛媛県トラック協会新居浜支部	平成16年2月1日	災害救助に必要な生活必需品の輸送業務、災害緊急対策実施に必要な資機材の輸送業務、その他市が必要とする応急対策業務
20	大永山トンネルの災害活動に関する覚書	四国中央市消防本部	平成16年4月1日	大永山トンネルにおける警防活動の応援

	協定名称	協定締結先	協定締結年月日	具体的な応援内容
21	災害時要援護者の一時避難のための施設の使用に関する協定	(福)はびねす福祉会・(福)三恵会・(福)ふたば会・(福)常美会・(福)わかば会・(福)新居浜愛育会・(福)すいよう会	平成17年8月2日	要援護者の一時避難所としての施設使用
22	災害時における車両用燃料等の優先供給に関する協定	新居浜石油業協同組合	平成17年12月5日	車両用燃料及び発電機等燃料の優先供給
23	災害時における物資供給等の協力に関する協定	イオン(株)西日本カンパニー	平成18年3月9日	保有物資の供給及び運搬に対する協力
24	災害時における被災者に対する応急救援活動の協力に関する協定	イオン(株)ジャスコ新居浜店、イオンモール(株)イオン新居浜ショッピングセンター	平成18年6月21日	避難場所、水道水、トイレ等の施設提供、情報提供、食料生活物資の集積場所提供等
25	災害時における救援物資提供に関する協定	四国コカ・コーラボトリング株式会社	平成18年6月30日(更新) 平成28年8月26日	自動販売機内の飲料水の無料提供と災害メッセージボードによる災害広報
26	災害時における応急対策業務に関する協定	新居浜建設業協同組合	平成18年7月1日(更新) 平成25年10月21日(更新) 令和2年4月30日	応急対策業務への協力
27	災害時における救援物資提供に関する協定書に基づく覚書	四国コカ・コーラボトリング株式会社東予営業所	平成18年11月1日	自動販売機内の飲料水の無料提供と災害メッセージボードによる災害広報
28	災害時における物資供給等の協力に関する協定	生活協同組合コープえひめ	平成19年1月10日	保有物資の供給及び運搬に対する協力
29	災害時における物資供給等の協力に関する協定	株式会社フジ	平成19年6月15日	保有物資の供給及び運搬に対する協力
30	災害時における応急生活物資(LPガス)の供給に関する協定	社団法人愛媛県エルピーガス協会新居浜支部	平成19年11月30日	応急生活物資(LPガス等)の調達及び運搬
31	災害時における被災者に対する応急救援活動の協力に関する協定	株式会社日光商事	平成20年3月24日	避難場所、生活物資等の集積場所の提供、屋外大型テレビでの情報提供等
32	災害時における物資供給等の協力に関する協定	株式会社マルヨシセンター	平成20年6月13日	保有物資の供給及び運搬に対する協力
33	災害時における被災者に対する応急救援活動の協力に関する協定	南国産業株式会社	平成20年6月13日	避難場所、飲料水、トイレ等の提供、食料、生活物資等の集積する場所の提供
34	災害時における物資供給等の協力に関する協定	株式会社マルナカ新居浜本店	平成20年7月22日	保有物資の供給及び運搬に対する協力
35	災害時における被災者に対する応急救援活動の協力に関する協定	株式会社マルナカ新居浜本店	平成20年7月22日	避難場所、飲料水、トイレ等の提供、食料、生活物資等の集積する場所の提供
36	災害時「緊急避難者」の受入れに関する協定	住友化学株式会社愛媛工場	平成20年12月19日	避難場所、水道水、トイレ等の提供
37	災害時における応急対策業務に関する協定	新居浜市管工事業協同組合	平成21年8月12日(更新) 平成25年10月21日	応急対策業務への協力
38	災害時における物資供給等の協力に関する協定	マックスバリュ西日本株式会社	平成22年2月5日	保有物資の供給及び運搬に対する協力
39	災害時における応急対策業務に関する協定	財団法人四国電気保安協会	平成22年2月5日	市の指定する施設に係る電気施設の応急復旧等の協力
40	愛媛県中央病院ドクターカーに関わる相互応援協定	愛媛県公営企業管理者	平成22年3月24日	県立中央病院が所有するドクターカーを円滑迅速に運用し、多くの傷病者を救命することが目的
41	大規模災害時等における新居浜市の施設の使用に関する協定	新居浜警察署	平成22年6月2日	新居浜警察署庁舎が使用不能となった場合に市所有の施設(消防庁舎4階展示室等)を新居浜警察署災害警備本部用施設としての使用承諾
42	大規模地震等災害時における三者相互協力に関する協定	新居浜警察署 新居浜海上保安署	平成23年6月2日	市災害対策本部に職員を派遣しての情報収集と共有



	協定名称	協定締結先	協定締結年月日	具体的な応援内容
43	災害時における物資供給等の協力に関する協定	株式会社ママイ	平成23年7月1日	保有物資の供給及び運搬に対する協力
44	災害時における被災者に対する応急救援活動の協力に関する協定	株式会社ママイ	平成23年7月1日	避難場所、飲料水、トイレ等の提供、食料、生活物資等の集積する場所の提供
45	災害時における情報交換及び支援に関する協定	国土交通省四国地方整備局	平成23年10月26日	被害状況の把握及び提供、情報連絡網の構築、災害応急措置、その他必要と認められる事項
46	災害時における被災者に対する応急救援活動の協力に関する協定	株式会社フジ	平成23年11月1日	避難場所、飲料水、トイレ等の提供、食料、生活物資等の集積する場所の提供
47	災害時における物資供給等の協力に関する協定	株式会社マルナカ久保田店	平成24年2月21日	保有物資の供給及び運搬に対する協力
48	災害時における被災者に対する応急救援活動の協力に関する協定	株式会社マルナカ久保田店	平成24年2月21日	避難場所、飲料水、トイレ等の提供、食料、生活物資等の集積する場所の提供
49	瀬戸内・海の路ネットワーク災害時相互応援に関する協定	堺市、岸和田市、貝塚市、高石市、忠岡町、岬町、姫路市、明石市、洲本市、南あわじ市、淡路市、播磨町、海南市、湯浅町、由良町、玉野市、笠岡市、浅口市、広島市、呉市、竹原市、三原市、尾道市、福山市、大竹市、東広島市、廿日市市、江田島市、坂町、下関市、宇部市、山口市、防府市、岩国市、光市、柳井市、山陽小野田市、周防大島町、上関町、小松島市、松茂町、高松市、丸亀市、坂出市、観音寺市、さぬき市、東かがわ市、三豊市、土庄町、小豆島町、直島町、宇多津町、多度津町、松山市、今治市、宇和島市、八幡浜市、新居浜市、西条市、大洲市、伊予市、上島町、松前町、愛南町、中津市、姫島村	平成24年3月29日 (更新) 平成26年3月28日	被災市町独自では十分な応急対応ができない場合に、主に海の路を介した連携により、相互に救援協力し、被災会員に対して応急及び復旧対策
50	災害時における物資供給等の協力に関する協定	株式会社アクティオ	平成24年5月31日	保有物資の供給及び運搬に対する協力 (レンタル：重機・車両・発電機・トイレ等)
51	災害時における相互応援協定	青森県青森市	平成24年10月17日	被害を受けた市のみでは応急対策及び復旧対策を実施することができない場合の相互応援体制
52	災害時における家屋被害認定調査に関する協定	愛媛県土地家屋調査士会	平成25年2月26日	被災家屋等の調査(家屋被害認定調査)への協力
53	災害時における応急業務に関する協定	株式会社ジェネッツ	平成25年3月19日	水道業務に大きな支障が生じた場合の水道業務への協力
54	災害時における応急対策業務に関する協定	新居浜造園緑化事業組合	平成25年10月21日	応急対策業務への協力
55	災害時における電気設備等の応急対策業務に関する協定	新居浜電気工事協同組合	平成25年10月21日	公共施設などの電気設備等の応急対策業務への協力
56	災害時における支援協力に関する協定	ダイキ株式会社	平成25年12月27日	物資供給及び避難場所の提供等への協力
57	災害時の協力に関する協定	四国電力株式会社新居浜支店	平成26年2月6日	電力供給設備の復旧に関する協力、情報提供
58	災害時における物資供給協力に関する協定	愛媛県森林組合連合会 いしづち森林組合 宇摩森林組合	平成26年2月7日	大規模災害発生時の仮設住宅建設をはじめ、復旧・復興事業に必要な木材の供給に関する協力(木材など)
59	災害時における支援協力に関する協定	株式会社ハローズ	平成26年2月7日	物資供給及び避難場所の提供等への協力

	協定名称	協定締結先	協定締結年月日	具体的な応援内容
60	災害時における福祉避難所としての使用に関する覚書	愛媛県立新居浜特別支援学校	平成26年7月1日	知的障がい者(児)及び発達障がい者(児)のための福祉避難所
61	災害時における応急対策の協力に関する協定	住友重機械エンバイロメント株式会社	平成26年7月3日	下水道施設の保全、復旧、その他の応急対策の協力
62	大規模災害発生時における広域防災拠点に関する協定	愛媛県	平成26年10月2日 (更新) 平成29年2月14日	県内で大規模災害が発生した際に、救命・救助活動等に従事する自衛隊、警察、消防等の広域支援部隊や、国や他県等から提供される支援物資を円滑な受け入れの広域的な防災拠点としての施設の優先使用等
63	災害時における応急対策業務に関する協定	愛媛東予クレーン協同組合	平成26年11月17日	応急対策業務への協力
64	新居浜市指定避難所用資機材整備に関する覚書	愛媛県立新居浜西高等学校 愛媛県立新居浜東高等学校 愛媛県立新居浜南高等学校 愛媛県立新居浜工業高等学校 愛媛県立新居浜商業高等学校	平成26年12月1日	大規模災害に備え、指定緊急避難場所及び指定避難所に必要な資機材をあらかじめ整備する
65	大規模地震等の災害時における一時避難所としての使用に関する協定	創価学会愛媛県事務局	平成27年2月19日	創価学会新居浜文化会館の一部を災害時に地域住民の緊急避難のための一時避難所
66	災害時における福祉避難所としての使用に関する覚書	愛媛県立新居浜特別支援学校川西分校	平成27年7月1日	肢体不自由者(児)のための福祉避難所
67	災害発生時における新居浜市と新居浜市内郵便局の協力に関する協定	新居浜市内郵便局	平成27年7月21日	避難した被災者の情報を被災者同意の上で市と市内郵便局で相互提供することにより、災害救助法適用時における郵便業務に係る事務取扱及び援護対策等を円滑に進めての広報活動、避難所運営、避難者援護対策
68	災害時における福祉避難所としての使用に関する覚書	新居浜市総合福祉センター(新居浜市社会福祉協議会)	平成27年9月1日	肢体不自由者、視覚障がい者、聴覚・言語障がい者、内部障がい者、精神障がい者、知的障がい者、難病患者などのための福祉避難所
69	災害時における福祉避難所としての使用に関する覚書	新居浜市障がい者福祉センター(新居浜市社会福祉協議会)	平成27年9月1日	肢体不自由者、視覚障がい者、聴覚・言語障がい者のための福祉避難所
70	災害時等及び平常時における支援協力に関する協定	レンゴー株式会社松山工場	平成27年12月2日	物資供給等(段ボール製簡易ベット・段ボール製シート等、段ボール製品)の協力及び平常時における防災啓発活動等への協力
71	災害時等における支援協力に関する協定	公益社団法人新居浜青年会議所	平成27年12月3日	青年会議所のメンバー及びメンバーの所属する会社など各法人又は個人が持つ専門技能並びに市内外の各種関係団体と状況に応じた支援協力(物資、避難場所、救援活動等)
72	災害時における福祉避難所としての使用に関する覚書	社会福祉法人三恵会	平成28年1月1日	身体障がい者(児)のための福祉避難所
73	災害時における福祉避難所としての使用に関する覚書	社会福祉法人すいよう会	平成28年1月1日	知的障がい者(児)・発達障がい者(児)のための福祉避難所
74	災害時における福祉避難所としての使用に関する覚書	社会福祉法人わかば会	平成28年1月1日	知的障がい者(児)・発達障がい者(児)のための福祉避難所
75	災害時における福祉避難所としての使用に関する覚書	社会福祉法人新居浜愛育会	平成28年1月1日	知的障がい者(児)・発達障がい者(児)のための福祉避難所
76	災害時における福祉避難所としての使用に関する覚書	社会福祉法人花咲会	平成28年1月1日	精神障がい者のための福祉避難所
77	新居浜市の避難所等情報提供に関する協定	ファーストメディア株式会社 三井住友海上火災保険株式会社愛媛支店	平成28年1月25日	市内の災害に係る情報提供する手段を充実させるための協定
78	災害時における地図製品等の供給等に関する協定	株式会社ゼンリン	平成28年3月28日	水防本部等が設置された時に使用できる住宅地図5冊、複製利用許諾権利、また、平時にも利用できる広域地図5枚とWebで利用する住宅地図の1ライセンスの提供
79	防災啓発情報等の発信に関する協定の締結	NTTタウンページ株式会社	平成28年6月1日	防災啓発情報等の発信に関する協定の締結

	協定名称	協定締結先	協定締結年月日	具体的な応援内容
80	GPS波浪計観測情報配信システムを使用した情報の活用に関する協定書	国土交通省四国地方整備局	平成28年9月27日	GPS波浪計を用いて沖合で観測された津波情報をいち早く受信し、津波への迅速な対応を図る協定
81	災害時における福祉避難所としての使用に関する覚書	ハビリテーリングセンター vivre	平成29年1月4日	重症心身障がい者(児)のための福祉避難所
82	災害時における被災者支援に関する協定書	愛媛県行政書士会	平成29年4月21日	災害発生時における被災者支援の為、行政書士が関与できる業務を円滑に遂行することを目的として、各種相談業務・被災者支援相談窓口の設置および新居浜市への会員の派遣を行う協定
83	エボラ出血熱患者等の移送に係る協定書	愛媛県	平成29年7月14日	エボラ出血熱患者又は疑似症を呈する者の移送に関する協定
84	災害時の協力に関する協定書	独立行政法人国立高等専門学校機構新居浜工業高等専門学校 愛媛県新居浜警察署	平成29年9月1日	災害発生時に、新居浜工業高等専門学校の施設の一部を指定緊急避難場所及び指定避難所として提供・備蓄されている物資を可能な範囲で避難者に提供していただく協定 また、警察署は災害時の警察活動のために必要に応じて施設を提供いただく内容
85	災害時における支援協力に関する協定の改定	新居浜市農業協同組合	平成26年9月17日 (改定) 平成29年12月27日	物資供給等の協力並びに避難、救援場所の提供及び平常時における防災啓発活動等への協力、避難物資の集積場所として施設、資機材の提供を受けるためのもの
86	大規模災害時等における港湾施設等の使用に関する協定書	愛媛県新居浜警察署	平成30年1月19日	新居浜市港務局が管理する港湾施設等を部隊員の待機場所及び船舶等係留場所として提供する
87	災害時における緊急放送・緊急通信に関する協定	株式会社ハートネットワーク	平成23年4月1日 (改定) 平成30年4月1日	テレビ等の放送設備により迅速かつ適切な情報提供及び株式会社ハートネットワークが所有するドローンを用いた被害状況把握
88	災害時における相互応援協定	大府市	令和元年7月29日	いずれかの市域において災害が発生した場合において、被災市独自では十分に被災者の救援等の応急措置が実施できないと認められるとき、被災市の要請に応え、応急対策及び復旧対策が円滑に遂行するための相互応援体制
89	消防業務協定	新居浜海上保安署	令和2年1月29日	船舶火災、水難事故等における救助救急活動等の消防業務に関する協定
90	愛媛県消防団広域相互応援協定	県・県内市町 4消防事務組合	令和2年4月1日	県下の市町及び消防一部事務組合の消防団広域相互応援

# 関係機関等の消防力一覧表

(令和2年4月1日)

種類	機関等名	新居浜市消防本部	新居浜市消防団	新居浜港務局	愛媛県 (新居浜市保管)	新海上保安署	新居浜地区 共同防災協議会
職(団)員数	型式	137	702	8		17	34
署・分団数		1本部、2署、1分署	1団本部、17分団	1局		1署	(防災要員) 1組織
可搬消防ポンプ	B-2級	1	3				
	B-3級	4	20				
	D-1級	7	19				
一般ポンプ車	水槽付ポンプ車	2					
	普通ポンプ車	5	23				
はしご車	直伸式(40m級)	1					
	直伸式(15m級)	1					
化学車	2,000ℓ/分~3,000ℓ/分	1					
	1,500ℓ/分~2,000ℓ/分	1					
泡原液搬送車	4,000ℓ積						1
大型化学高所放水車	3,100ℓ/分以上						1
小型動力ポンプ付水槽車	10,000ℓ積	1					
救急車	高規格	6					
救助工作車	II型、III型	2					
その他の車輛		13	26			(巡視艇) 2	
消防艇							(委託) 1
オイルフェンス展開船							
放水砲	2,000ℓ/分~3,000ℓ/分	1					
	3,100ℓ/分以上						1
放水銃		1					1
空気呼吸器	陽圧型他	86					6
酸素呼吸器	酸素循環式10号	8					
携帯ガス検知器		9					
耐熱防火服		19					2
消火薬剤 (ℓ)	界面系泡原液	21.66			1.20	0.18	(県市企業共同) 35
	水成膜泡原液	1.92					
泡原液貯蔵タンク	(30ℓ~35ℓ)	1					(県市企業共同) 1
高発泡器		11					
オイルフェンス(m)		100		240			540
油吸着材 (kg)		61.1		194	100.00		
油処理剤 (ℓ)	乳化分散型						
	沈降型			0.45			

# 関係企業の消防力一覽表

(令和2年4月1日現在)

資機材	企業名		合計	住友化学㈱愛媛工場			住友共同電力㈱		住友金山 属(株)別子 事業所	住友機械工業 ㈱新居浜 所新工場	日本エイ ン(株) 愛媛工場	(株)天宗 新居浜 支店	国 四 産 物 産 (株)
	専任 兼任	防災要員		新居浜 地区	菊本 地区	大江 地区	新居浜 東火力 発電所	新居浜 西火力 発電所					
普通ポンプ車			71	16	16	16	2	2	19				
水槽付ポンプ車			247	40	28	22	18	40	46	45	8		
可搬消防ポンプ			1						1				
3,100ℓ/分以上			1		1								
2,000ℓ～3,000ℓ/分			2	1		1							
1,500ℓ～2,000ℓ/分			1						1				
1,500ℓ/分未満			0										
粉末型			0										
大型泡放水砲			1			1							
普通泡放水砲			2	1	1								
救急車			3	1	1					1			
作業車			5	1	1	1			2				
オイルフェンス展張船			2						1				
作業艇			1						1				
可搬式放水銃			23	7	5	5			2		4		
酸素呼吸器			0										
空気呼吸器			49	8	11	6	5	2	6	3	8		
携帯式ガス検知器			20	2	2	1	1	1	5	1	7		
耐熱防火服			32	2	2	2	2	2	10	6	6		
移動可能な消火薬剤 (化学車積載分を含む)			32.86	10.00	12.00	9.60			0.70	0.16	0.40		
蛋白系泡原液(3%) kℓ			0.0										
耐アルコール用原液(6%) kℓ			0.20				0.05	0.07	0.08				
界面系泡原液 kℓ			1,070		1,000				70				
粉末薬剤型(kg)			156.70	88.50	42.70	11.80	2.50	4.40	0.60		5.80	0.40	
蛋白系泡原液(3%) kℓ			0.0										
耐アルコール用原液(6%) kℓ			980		980								
粉末薬剤型(kg)			0.0										
その他			5,250	540	1,450	400	540	540	1,000	400	200	160	20
オイルフェンス(m)			3,757	725	550	450	450	550	618	159	95	25	135
油吸着剤(kg)			3.11	0.18	0.98	0.30	0.20	0.18	0.79	0.18		0.23	0.06
油処理剤			0.0										
乳化分散型 kℓ													
沈降型 kℓ													

## 管轄別消防水利施設数

(令和2年4月1日)

種 別		地域別	合計	小 計		北消防署				南消防署		住友 関係 企業 構内	
				公設	私設	公設	私設	川東分署		公設	私設		
								公設	私設				
合 計			3,920	2,742	153	737	62	762	29	1,242	62	1,026	
			(24)	(17)	(7)	(5)	(1)	(3)	(1)	(9)	(5)		
消火栓 (mm)	150 未 満		1,588	1,548	40	409	20	435	10	704	10	1,026	
	150 以 上		769	764	5	239	1	192	2	333	2		
水 槽 (m <sup>3</sup> )	20 未 満		34	28	6	2	5	3	1	23			
	20 以上 40 未 満		284	248	36	21	8	83	4	144	24		
			(1)	(1)						(1)			
	40 以上 60 未 満		52	24	28	1	5	4	1	19	22		
			(13)	(7)	(6)		(1)	(2)	(1)	(5)	(4)		
	60 以上 100 未 満		11		11		9				2		
		(1)		(1)						(1)			
100 以 上		19	11	8	5	7	1		5	1			
		(9)	(9)		(5)		(1)		(3)				
その他	井 戸		100	82	18	49	7	33	11				
	プ ー ル		37	36	1	11		11		14	1		
住友関係企業構内			1,026										1,026

( ) は耐震性防火水槽数

## 年 度 別 水 利 設 置 数

(令和2年4月1日)

年別	種別	合 計	消防水利整備事業	その他の消火栓	水 槽
平成21年度		23	19	3	1
平成22年度		38	20	17	1
平成23年度		32	22	6	4
平成24年度		27	22	3	2
平成25年度		27	18	8	1
平成26年度		43	38	5	
平成27年度		34	32	2	
平成28年度		19	17	2	
平成29年度		24	23	1	
平成30年度		29	25	3	1
令和元年度		12	8	3	1

※ 消防水利整備事業については、新設・給水装置・移設を含む。

# 中高層建物棟数（4階以上）

（令和2年4月1日）

階数	計	4	5	6	7	8	9以上
川西地区	267	125	62	26	19	9	26
上部地区	69	40	18	7	1	1	2
川東地区	71	56	4	6	3		2
計	407	221	84	39	23	10	30

# 各種免許・資格所持者数

（令和2年4月1日）

種別	所持者	
普通車（車両総重量 8 t）	104	
普通車（車両総重量 5 t）	17	
準中型（車両総重量 7.5 t）	8	
普通車（車両総重量 3.5 t）	4	
大型自動車	81	
自動二輪車 ※1	85	
小型船舶操縦士	41	
2級整備士	1	
3級整備士	0	
小型移動式クレーン	54	
玉掛	43	
ガス溶接	42	
危険物取扱者	甲種	2
	乙種	20
消防設備士	丙種	10
	甲種	3
	乙種	15
電気工事士	5	
特殊無線	113	
衛生管理者	2	
高圧ガス製造保安責任者	2	
潜水士	50	
第2種酸素欠乏危険作業主任者	37	
2級ボイラー技士	4	
救急隊員資格者Ⅰ	27	
救急隊員資格者Ⅱ ※2	92	
救急救命士	37	
応急手当指導者	29	
新起震車	39	
潜水技術研修	3	

※1 小型、中型、大型合

※2 標準課程合

## 県空中消火資機材保有数（新居浜市保管）

（令和2年4月1日）

資機材名	U H 1 1	モデル1518 バスケット	（容量六八〇ℓ） バスケット本体	（布製） キャリングバッグ	ファイヤーソック	個縛用ロープ カーゴフック	専用リレーボックス
数							
計	1式	1基	1個	1個	1セット	1個	1個

## 消防機械器具保有数

（令和2年4月1日）

車種別	自動車合計	33	6	15	4	8	33	6	15	4	8	33	6	15	4	8	33	6	15	4	8	33	6	15	4	8	33	6	15	4	8	33	6	15	4	8	33	6	15	4	8	33	6	15	4	8	33	6	15	4	8	33	6	15	4	8	33	6	15	4	8	33	6	15	4	8	33	6	15	4	8	33	6	15	4	8	33	6	15	4	8	33	6	15	4	8	33	6	15	4	8	33	6	15	4	8	33	6	15	4	8	33	6	15	4	8	33	6	15	4	8	33	6	15	4	8	33	6	15	4	8	33	6	15	4	8	33	6	15	4	8	33	6	15	4	8	33	6	15	4	8	33	6	15	4	8	33	6	15	4	8	33	6	15	4	8	33	6	15	4	8	33	6	15	4	8	33	6	15	4	8	33	6	15	4	8	33	6	15	4	8	33	6	15	4	8	33	6	15	4	8	33	6	15	4	8	33	6	15	4	8	33	6	15	4	8	33	6	15	4	8	33	6	15	4	8	33	6	15	4	8	33	6	15	4	8	33	6	15	4	8	33	6	15	4	8	33	6	15	4	8	33	6	15	4	8	33	6	15	4	8	33	6	15	4	8	33	6	15	4	8	33	6	15	4	8	33	6	15	4	8	33	6	15	4	8	33	6	15	4	8	33	6	15	4	8	33	6	15	4	8	33	6	15	4	8	33	6	15	4	8	33	6	15	4	8	33	6	15	4	8	33	6	15	4	8	33	6	15	4	8	33	6	15	4	8	33	6	15	4	8	33	6	15	4	8	33	6	15	4	8	33	6	15	4	8	33	6	15	4	8	33	6	15	4	8	33	6	15	4	8	33	6	15	4	8	33	6	15	4	8	33	6	15	4	8	33	6	15	4	8	33	6	15	4	8	33	6	15	4	8	33	6	15	4	8	33	6	15	4	8	33	6	15	4	8	33	6	15	4	8	33	6	15	4	8	33	6	15	4	8	33	6	15	4	8	33	6	15	4	8	33	6	15	4	8	33	6	15	4	8	33	6	15	4	8	33	6	15	4	8	33	6	15	4	8	33	6	15	4	8	33	6	15	4	8	33	6	15	4	8	33	6	15	4	8	33	6	15	4	8	33	6	15	4	8	33	6	15	4	8	33	6	15	4	8	33	6	15	4	8	33	6	15	4	8	33	6	15	4	8	33	6	15	4	8	33	6	15	4	8	33	6	15	4	8	33	6	15	4	8	33	6	15	4	8	33	6	15	4	8	33	6	15	4	8	33	6	15	4	8	33	6	15	4	8	33	6	15	4	8	33	6	15	4	8	33	6	15	4	8	33	6	15	4	8	33	6	15	4	8	33	6	15	4	8	33	6	15	4	8	33	6	15	4	8	33	6	15	4
-----	-------	----	---	----	---	---	----	---	----	---	---	----	---	----	---	---	----	---	----	---	---	----	---	----	---	---	----	---	----	---	---	----	---	----	---	---	----	---	----	---	---	----	---	----	---	---	----	---	----	---	---	----	---	----	---	---	----	---	----	---	---	----	---	----	---	---	----	---	----	---	---	----	---	----	---	---	----	---	----	---	---	----	---	----	---	---	----	---	----	---	---	----	---	----	---	---	----	---	----	---	---	----	---	----	---	---	----	---	----	---	---	----	---	----	---	---	----	---	----	---	---	----	---	----	---	---	----	---	----	---	---	----	---	----	---	---	----	---	----	---	---	----	---	----	---	---	----	---	----	---	---	----	---	----	---	---	----	---	----	---	---	----	---	----	---	---	----	---	----	---	---	----	---	----	---	---	----	---	----	---	---	----	---	----	---	---	----	---	----	---	---	----	---	----	---	---	----	---	----	---	---	----	---	----	---	---	----	---	----	---	---	----	---	----	---	---	----	---	----	---	---	----	---	----	---	---	----	---	----	---	---	----	---	----	---	---	----	---	----	---	---	----	---	----	---	---	----	---	----	---	---	----	---	----	---	---	----	---	----	---	---	----	---	----	---	---	----	---	----	---	---	----	---	----	---	---	----	---	----	---	---	----	---	----	---	---	----	---	----	---	---	----	---	----	---	---	----	---	----	---	---	----	---	----	---	---	----	---	----	---	---	----	---	----	---	---	----	---	----	---	---	----	---	----	---	---	----	---	----	---	---	----	---	----	---	---	----	---	----	---	---	----	---	----	---	---	----	---	----	---	---	----	---	----	---	---	----	---	----	---	---	----	---	----	---	---	----	---	----	---	---	----	---	----	---	---	----	---	----	---	---	----	---	----	---	---	----	---	----	---	---	----	---	----	---	---	----	---	----	---	---	----	---	----	---	---	----	---	----	---	---	----	---	----	---	---	----	---	----	---	---	----	---	----	---	---	----	---	----	---	---	----	---	----	---	---	----	---	----	---	---	----	---	----	---	---	----	---	----	---	---	----	---	----	---	---	----	---	----	---	---	----	---	----	---	---	----	---	----	---	---	----	---	----	---	---	----	---	----	---	---	----	---	----	---	---	----	---	----	---	---	----	---	----	---	---	----	---	----	---	---	----	---	----	---	---	----	---	----	---	---	----	---	----	---	---	----	---	----	---	---	----	---	----	---	---	----	---	----	---	---	----	---	----	---	---	----	---	----	---	---	----	---	----	---	---	----	---	----	---	---	----	---	----	---	---	----	---	----	---	---	----	---	----	---	---	----	---	----	---	---	----	---	----	---	---	----	---	----	---	---	----	---	----	---	---	----	---	----	---	---	----	---	----	---	---	----	---	----	---



# 消 防 機 械 器 具 保 有 数

(令和2年4月1日)

(消防器具)

No.1

種 別		所 属 別	合 計	消 防 本 部	北 消 防 署	南 消 防 署							
						川 東 分 署							
放 水 器 具	消 防 用 ホ ー ス	75 mm	5 ( 2)		3	2 ( 2)							
		65 mm	104 ( 66)		55 ( 42)	23 ( 6)	26 ( 18)						
		50 mm	318 (219)		107 ( 72)	76 ( 46)	135 (101)						
		40 mm	79 ( 24)		26 ( 16)	19 ( 2)	34 ( 6)						
	放	水	銃	座	1 ( 1)		1 ( 1)						
	ジ	ェ	ツ	ト	シ	ュ	ー	タ	ー				
	フ	ォ	グ	ガ	ン	9 ( 7)		2 ( 2)	2 ( 2)	5 ( 3)			
	ピ	ス	ト	ル	ノ	ズ	ル	1		1			
	無	反	動	ノ	ズ	ル	4		1	3			
	ロ	ー	タ	リ	ー	ノ	ズ	ル	20 ( 20)		6 ( 6)	3 ( 3)	11 ( 11)
	ポ	リ	タ	ン	ク	600 ℓ	10		10				
	組	立	水	そ	う	2,500 ℓ	8		5	1		2	
火	点	表	示	用	標	的	10		6	2	2		
発 泡 器 具 及 び 消 火 薬 剤 等	泡	放	水	砲	1 ( 1)			1 ( 1)					
	フ	ォ	ーム	シ	ョ	ツ	ト	ガ	ン	1		1	
	発 生 装 置	高 発 泡	東	消	型	1					1		
			泡	ノ	ズ	ル	10 ( 10)		5 ( 5)	2 ( 2)	3 ( 3)		
	泡	消	火	薬	剤	界	面	ℓ	23.64(2.12)		3.21(1.25)	19.93(0.58)	0.5(0.29)
	吸	着	マ	ツ	ト	kg	152.1			120.0	7.5	24.6	
	オ	イル	フ	ェ	ン	ス	m	100		100			
呼 吸 保 護 用 具	空	気	呼	吸	器	本	体	86 ( 53)		43 ( 26)	15 ( 7)	28 ( 20)	
	酸	素	呼	吸	器	本	体	8		6		2	
	ボ ン ベ	空 気	8	ℓ	軽	量	94 ( 61)		27 ( 23)	34 ( 15)	33 ( 23)		
			5	ℓ	軽	量	89 ( 43)		69 ( 29)		20 ( 14)		
	酸	素	呼	吸	器	ボ	ン	ベ	5		4	1	
	送	排	風	機	6 ( 4)				4 ( 2)		2 ( 2)		
測 定 器 具	複	合	型	ガ	ス	測	定	器	9 ( 8)		5 ( 4)	1 ( 1)	3 ( 3)
	有	毒	ガ	ス	検	知	器	1 ( 1)		1 ( 1)			
	放	射	線	測	定	器	13 ( 1)	8	3 ( 1)	1	1		
一 般 救 助 用 具	か	ぎ	付	は	し	ご	6 ( 5)		2 ( 2)		4 ( 3)		
	三	連	梯	子	13 ( 11)			6 ( 5)	2 ( 2)	5 ( 4)			
	空	気	式	救	助	マ	ツ	ト	1	1			
	安	全	マ	ツ	ト	5		2	1	2			
	救	命	索	発	射	銃	2 ( 2)		1 ( 1)		1 ( 1)		
	バ	ス	ケ	ツ	ト	担	架	5 ( 2)		3 ( 1)	2 ( 1)		
	平	担	架	2 ( 2)				1 ( 1)		1 ( 1)			
	滑	車	26 ( 9)					16 ( 5)	6	4 ( 4)			
サ	バ	イ	バ	ー	ス	リ	ン	グ	7 ( 7)		2 ( 2)	2 ( 2)	3 ( 3)

( ) は車載数を示す

種 別	所 属 別	合 計	消防本部	北消防署		南消防署
				川東分署		
重量物 排除 器具	マット型空気ジャッキ	2 ( 2)		1 ( 1)		1 ( 1)
	油 圧 ジ ャ ッ キ ー	2 ( 1)		1 ( 1)	1	
	大型油圧スプレッダー	2 ( 2)		1 ( 1)		1 ( 1)
	大型油圧マルチパーパス	2 ( 2)		1 ( 1)		1 ( 1)
	大型油圧プランジャーラム	2 ( 2)		1 ( 1)		1 ( 1)
	大型油圧エンジンポンプ	2 ( 2)		1 ( 1)		1 ( 1)
	大型油圧ハンドポンプ	2 ( 2)		1 ( 1)		1 ( 1)
	大 型 油 圧 リ ー ル	2 ( 2)		1 ( 1)		1 ( 1)
	電動レスキューコンビツール	1 ( 1)		1 ( 1)		
	レスキューフレームセット	1 ( 1)		1 ( 1)		
	チ ル ホ ー ル	3 ( 3)		2 ( 2)		1 ( 1)
	チェ ー ン ブ ロ ッ ク	1 ( 1)		1 ( 1)		
	マンホール救助器具	2 ( 2)		1 ( 1)		1 ( 1)
切 断 用 器 具	大型油圧ペダルカッター	2 ( 2)		1 ( 1)		1 ( 1)
	大 型 油 圧 カ ッ タ ー	2 ( 2)		1 ( 1)		1 ( 1)
	エ ン ジ ン カ ッ タ ー	13 ( 7)		5 ( 3)	3 ( 1)	5 ( 3)
	チ ェ ー ン ソ ー	17 ( 7)		7 ( 4)	4	6 ( 3)
	携 帯 ガ ス 溶 断 器	3 ( 2)		1 ( 1)	1	1 ( 1)
	溶断用酸素ボンベ	5 ( 2)		2 ( 1)	2	1 ( 1)
	溶断用アセチレンボンベ	2			2	
	ボルトクリッパー	15 ( 14)		7 ( 7)		8 ( 7)
	空 気 鋸	3 ( 3)		1 ( 1)	1 ( 1)	1 ( 1)
	エ ア ー ツ ー ル	2 ( 1)		1		1 ( 1)
	充 電 式 鉄 筋 カ ッ タ ー	1 ( 1)		1 ( 1)		
	充 電 式 セ イ バ ー ソ ー	2 ( 2)		1 ( 1)		1 ( 1)
破 壊 器 具	弁 慶 ( 小 型 )	43 ( 37)		20 ( 15)	6 ( 5)	17 ( 17)
	削 岩 機	2 ( 2)		1 ( 1)		1 ( 1)
	ハ ン マ ー ド リ ル	4 ( 2)		1 ( 1)	1	2 ( 1)
	充 電 式 ハ ン マ ー ド リ ル	1 ( 1)		1 ( 1)		
	マ イ テ ー ツ ー ル	5 ( 5)		2 ( 2)	1 ( 1)	2 ( 2)
隊 員 保 護 用 具	安 全 帯 ・ 縛 帯	26 ( 26)		15 ( 15)		11 ( 11)
	耐 電 手 袋	23 ( 10)		10 ( 4)	1 ( 1)	12 ( 5)
	耐 電 衣	20 ( 10)		10 ( 4)	1 ( 1)	9 ( 5)
	耐 電 ズ ボ ン	18 ( 9)		9 ( 3)	1 ( 1)	8 ( 5)
	耐 電 長 靴	17 ( 9)		9 ( 3)	1 ( 1)	7 ( 5)
	化 学 防 護 服	340 ( 2)		337 ( 2)		3
	蜂 防 護 服	6		3		3
	耐 熱 服	19 ( 7)		9 ( 3)	8 ( 2)	2 ( 2)
	放 射 線 防 護 服	4		4		
	個 人 線 量 計	29	19	4	3	3
	防 火 衣 及 び ヘルメット	128	25	49	22	32

( ) は車載数を示す

種 別	所 属 別	合 計	消 防 本 部	北 消 防 署		南 消 防 署
				川 東 分 署		
発 電 機 及 び 照 明 器 具	発 電 機 千 K 以 上	19 ( 12)	2	10 ( 6)	3 ( 2)	4 ( 4)
	発 電 機 千 K 以 下	18 ( 5)	3 ( 2)	6 ( 2)	4	5 ( 1)
	投 光 器 K - 500 W	6 ( 1)			3	3 ( 1)
	投 光 器 G - 300 W	25 ( 18)	2 ( 2)	9 ( 9)	7 ( 4)	7 ( 3)
	L E D 投 光 器 500 W	4 ( 4)		3 ( 3)		1 ( 1)
	K S コ ー ド リ ー ル	32 ( 20)	2 ( 2)	15 ( 11)	8 ( 4)	7 ( 3)
	コ ー ド リ ー ル ド ラ ム	20 ( 10)	1 ( 1)	10 ( 5)	3	6 ( 4)
	三 脚 ・ K - 1	19 ( 14)	2 ( 2)	6 ( 6)	2	9 ( 6)
	三 脚 ・ K - 2	14 ( 11)		5 ( 5)	6 ( 4)	3 ( 2)
	メタルハライド灯光器(400W)	5 ( 1)	1 ( 1)	2	1	1
	投光器(バルーン型五脚付)	9 ( 1)	3 ( 1)	2	2	2
水 難 救 助 器 具	潜 水 ボ ン ベ	20		20		
	B C ジ ャ ケ ッ ト	15		15		
	圧 力 調 整 器	15		15		
	残圧計・水圧計・コンパス	15		15		
	潜 水 服 (ド ラ イ)	15		15		
	潜 水 服 (ウエット)	15		15		
	マ リ ン シ ュ ー ズ	16 ( 1)		15	1 ( 1)	
	マ リ ン グ ロ ー ブ	15		15		
	ウエイトベルト(ウエイト付)	15		15		
	フ ィ ン (足ひれ)	19 ( 4)		16 ( 1)	2 ( 2)	1 ( 1)
	マ ス ク (メガネ)	20 ( 5)		16 ( 1)	3 ( 3)	1 ( 1)
	ス ノ ー ケ ル	20 ( 5)		16 ( 1)	3 ( 3)	1 ( 1)
	水 中 ラ イ ト (電 池 式)	5		5		
	水 中 ラ イ ト (有 線 式 650 W)	4		4		
	水 中 ナ イ フ	15		15		
	潜 水 器 具 バ ッ グ	15		15		
	潜 水 用 ヘ ル メ ッ ト	15		15		
	陸上専用無線機(送受信機)	1		1		
	水中無線機(送受信機)	3		3		
	水中無線用フルフェイスマスク	3		3		
	救 命 胴 衣	97 ( 41)		38 ( 16)	23 ( 5)	36 ( 20)
	救 助 用 ボ ー ト	2		2		
	船 外 機	2		2		
燃 料 タ ン ク	1		1			
エ ン ジ ン ス タ ン ド	2		2			
オ ー ル	4		4			
ア ン カ ー (ロ ー プ 付)	2		2			
簡易浮標灯(ランプ付)	1		1			
潜 水 浮 標 (ビ ニ ール 製)	1		1			

( ) は車載数を示す

種 別	所 属 別	合 計	消 防 本 部	北 消 防 署		南 消 防 署
				川 東 分 署		
水難救助器具	救 命 浮 環	18 ( 12)		10 ( 6)	3 ( 1)	5 ( 5)
	潜 水 旗 ( 国 際 旗 )	1		1		
	す ば り	2		2		
	救助ロープ(フローティング)	4 ( 3)		3 ( 2)	1 ( 1)	
	ア ク ア ソ ナ ー	1		1		
山岳救助器具	テ ン ト	5		2		3
	ア タ ッ ク ザ ッ ク	23		10		13
	寝 袋	17		7		10
	携 行 ガ ス コ ン ロ	4		2		2
	コ ッ フ ェ ル 一 式	5		3		2
	方 位 磁 石	7		4		3
	ヘ ッ ド ラ ン プ	12				12
	万 能 担 架	1				1
	山 岳 救 助 用 ウ イ ン チ	1				1
	シ ッ ト ハ ー ネ ス	15 ( 5)				15 ( 5)
	ロ ー プ バ ッ ク	17 ( 6)			2	15 ( 6)
	ロ ー プ 保 護 具	3				3
	登 高 器 具	23 ( 23)				23 ( 23)
	ア ン カ ー 複 合 器 具	8 ( 8)				8 ( 8)
	下 降 器	20 ( 16)			4	16 ( 16)
	プ ー リ ー ( 大 ・ 小 )	41 ( 25)				41 ( 25)
	双 眼 鏡	1				1
	大 型 ラ ン タ ン	2				2
	登 山 靴	12				12
	ア イ ゼ ン	8				8
レ イ ン ト レ ッ カ ー	12				12	
パ ー カ ・ パ ン ツ ( 防 寒 着 )	12				12	
ス テ ッ キ	23				23	
レ ス キ ュ ー 用 ハ ー ネ ス	2				2	
都市型救助資機材	シ ッ ト ハ ー ネ ス	15 ( 6)		15 ( 6)		
	ロ ー プ バ ッ ク	10 ( 5)		10 ( 5)		
	ロ ー プ 保 護 具	5 ( 5)		5 ( 5)		
	登 高 器 具	10 ( 10)		10 ( 10)		
	ア ン カ ー 複 合 器 具	10 ( 6)		10 ( 6)		
	下 降 器	5 ( 5)		5 ( 5)		
	プ ー リ ー ( 大 ・ 小 )	25 ( 25)		25 ( 25)		
	緩 降 器	4 ( 4)		2 ( 2)		2 ( 2)
	金 属 探 知 器	4	1	1	1	1
	車 両 移 動 器 具	2 ( 1)		1 ( 1)		1

( ) は車載数を示す

種 別	所 属 別	合 計	消 防 本 部	北 消 防 署		南 消 防 署
				川 東 分 署		
そ の 他	安定具ステップチョークA	2 ( 2)		1 ( 1)		1 ( 1)
	安定具ロックブロックB	2 ( 2)		1 ( 1)		1 ( 1)
	訓練人形コウタロー	3		1	1	1
	携 帯 用 拡 声 器	29 ( 21)	5 ( 4)	9 ( 7)	4 ( 2)	11 ( 8)
	応 急 処 理 セ ッ ト	2 ( 2)		1 ( 1)		1 ( 1)
	一 般 式 典 用 テ ン ト	8		8		
	背 負 式 草 払 機	1		1		
	水 中 ポ ン プ	1	1			
	リ ン グ カ ッ タ ー	9		4	2	3
高 度 救 助 用 資 機 材	画 像 探 索 機 I	1 ( 1)		1 ( 1)		
	画 像 探 索 機 II	1 ( 1)		1 ( 1)		
	地 中 音 響 探 知 機	1 ( 1)		1 ( 1)		
	熱 画 像 直 視 装 置	4 ( 4)		2 ( 2)	1 ( 1)	1 ( 1)
	夜 間 暗 視 装 置	1 ( 1)		1 ( 1)		
	地 震 警 報 器	1 ( 1)		1 ( 1)		
P A 用 資 機 材	自 動 式 除 細 動 器	4 ( 4)		1 ( 1)	1 ( 1)	2 ( 2)
	喉 頭 鏡 セ ッ ト	3 ( 3)		1 ( 1)	1 ( 1)	1 ( 1)
	バ ッ グ バ ル ブ マ ス ク セ ッ ト	3 ( 3)		1 ( 1)	1 ( 1)	1 ( 1)
	聴 診 器	3 ( 3)		1 ( 1)	1 ( 1)	1 ( 1)
	血 圧 計	1 ( 1)			1 ( 1)	
観 察 用 資 器 材	血 圧 計	22 ( 14)		11 ( 6)	4 ( 2)	7 ( 6)
	血 中 酸 素 飽 和 度 測 定 器	13 ( 12)		6 ( 6)	1 ( 1)	6 ( 5)
	検 眼 ラ イ ト	19 ( 12)		11 ( 6)	2 ( 2)	6 ( 4)
	心 電 計	6 ( 6)		3 ( 3)	1 ( 1)	2 ( 2)
	体 温 計	28 ( 14)		14 ( 6)	6 ( 2)	8 ( 6)
	聴 診 器	25 ( 15)		11 ( 6)	5 ( 3)	9 ( 6)
	血 糖 値 測 定 器	8 ( 6)		4 ( 3)	1 ( 1)	3 ( 2)
呼 吸 ・ 循 環 管 理 用 資 器 材	気 道 確 保 用 資 器 材	12 ( 6)		6 ( 3)	2 ( 1)	4 ( 2)
	吸 引 器 一 式	9 ( 7)		4 ( 3)	2 ( 2)	3 ( 2)
	喉 頭 鏡 セ ッ ト	19 ( 12)		6 ( 5)	3 ( 1)	10 ( 6)
	酸 素 吸 入 器 一 式	12 ( 6)		6 ( 3)	2 ( 1)	4 ( 2)
	自 動 式 人 工 呼 吸 器 一 式	6 ( 6)		3 ( 3)	1 ( 1)	2 ( 2)
	自 動 体 外 式 除 細 動 器	9 ( 9)		4 ( 4)	1 ( 1)	4 ( 4)
	手 動 式 人 口 呼 吸 器 一 式	10 ( 6)		4 ( 3)	2 ( 1)	4 ( 2)
	マ ギ ー ル 鉗 子	17 ( 10)		4 ( 3)	2 ( 1)	11 ( 6)
	呼 気 二 酸 化 炭 素 測 定 器 具	6 ( 6)		3 ( 3)	1 ( 1)	2 ( 2)
	自 動 式 心 マ ッ サ ー ジ 器	5 ( 5)		2 ( 2)	1 ( 1)	2 ( 2)
	シ ョ ッ ク パ ン ツ	4 ( 0)		2 ( 0)	1 ( 0)	1 ( 0)
	特 定 行 為 用 資 器 材	12 ( 6)		6 ( 3)	2 ( 1)	4 ( 2)
	ビ デ オ 硬 性 挿 管 用 喉 頭 鏡	3 ( 3)		1 ( 1)	1 ( 1)	1 ( 1)

( ) は車載数を示す

種 別	所 属 別	合 計	消 防 本 部	北 消 防 署		南 消 防 署
				川 東 分 署		
保 温 ・ 搬 送 用 資 器 材	雨 お お い	12 ( 6)		6 ( 3)	2 ( 1)	4 ( 2)
	ス ク ー プ ス ト レ ッ チ ャ ー	13 ( 6)		5 ( 3)	2 ( 1)	6 ( 2)
	担 架	16 ( 8)		7 ( 4)	5 ( 2)	4 ( 2)
	バ ッ ク ボ ー ド	17 ( 6)		5 ( 3)	3 ( 1)	9 ( 2)
	保 温 用 毛 布	12 ( 6)		6 ( 3)	2 ( 1)	4 ( 2)
通 信 用 資 器 材	無 線 装 置	9 ( 9)		5 ( 5)	2 ( 2)	2 ( 2)
	携 帯 電 話	6 ( 6)		3 ( 3)	1 ( 1)	2 ( 2)
	情 報 通 信 端 末	6 ( 6)		3 ( 3)	1 ( 1)	2 ( 2)
そ の 他 の 資 器 材	懐 中 電 灯	8 ( 8)		4 ( 4)	2 ( 2)	2 ( 2)
	救 急 バ ッ ク	8 ( 6)		5 ( 3)	1 ( 1)	2 ( 2)
	ト リ ア ー ジ タ ッ グ	630 (210)		200 (100)	190 ( 60)	240 ( 50)
	膿 盆	11 ( 6)		5 ( 3)	3 ( 1)	3 ( 2)
	ハ サ ミ	12 ( 6)		6 ( 3)	2 ( 1)	4 ( 2)
	分 娩 用 資 器 材	13 ( 6)		6 ( 3)	3 ( 1)	4 ( 2)
	冷 却 用 資 器 材	12 ( 6)		6 ( 3)	2 ( 1)	4 ( 2)
	固 定 用 資 器 材	26 ( 14)		8 ( 6)	4 ( 2)	14 ( 6)
	創 傷 保 護 用 資 器 材	12 ( 6)		6 ( 3)	2 ( 1)	4 ( 2)
	汚 物 入 れ	5 ( 5)		3 ( 3)	0 ( 0)	2 ( 2)
	リ ン グ カ ッ タ ー	5 ( 1)		2 ( 0)	2 ( 1)	1 ( 0)
	感 染 防 止 用 資 器 材	12 ( 6)		6 ( 3)	2 ( 1)	4 ( 2)
	消 毒 用 資 器 材	12 ( 6)		6 ( 3)	2 ( 1)	4 ( 2)
救 出 用 資 器 材	救 命 網	6 ( 6)		3 ( 3)	1 ( 1)	2 ( 2)
	救 命 浮 環	12 ( 12)		6 ( 6)	2 ( 2)	4 ( 4)
	万 能 斧	6 ( 6)		3 ( 3)	1 ( 1)	2 ( 2)

( ) は車載数を示す

## 集 団 救 急 用 資 機 材

(令和2年4月1日)

品 名	型 式	数 量	備 考
担 架	TS式	19組	S 61 購入
救 護 所 看 板	500×1600 ビニール	1基	H 4 購入
腕 章 (救護班)	ビニール	14枚	"
携 行 缶	20リットル ポリ容器	7缶	"
毛 布	H 5.10 (10) H 6.6 (10) H 7.7 (10)	30枚	
トリアージタグ	3枚1組	700枚	H 17 購入

## 車 両 ・ ポ ン プ

所属別車両		登録番号	登録年月日	メーカー年式	車歴	総重量 kg	規 格	ポンプ
本 部	1 指 令 車	800す4953	25. 9.12	日 産 25	6	2160		
	2 火災原因調査車	800す245	18. 3.29	トヨタ 18	14	2365		
	3 消防指揮車	800さ5251	15. 3.13	トヨタ 15	17	2645		
	102 防 災 車	50ら2126	14.11.13	三 菱 14	17	1210		
	保安査察車	480て4303	1. 9. 6	スズキ 1	0	1320		
	防災広報車	501ぬ7040	27.11.30	日 産 27	4	1735		
北 署	101 消防ポンプ自動車	800す6887	29. 1.19	日 野 29	3	6505	CD-I型	A-2
	103 消防ポンプ自動車	800す3057	22. 3.24	日 野 22	10	5645	CD-I型	A-2
	105 化学消防ポンプ自動車	830ち105	29. 3.13	日 野 29	3	15750	Ⅲ型	A-1
	106 はしご付消防自動車	830た119	11.10. 1	日 野 11	20	20380	L-40	
	107 資 機 材 搬 送 車	800す5914	27. 3.25	日 野 27	5	5445		
	109 小型動力ポンプ付水槽車	800は307	13. 8.28	いすゞ 13	18	21615	Ⅱ型	B-2
	110 救 助 工 作 車	830み110	27.11.27	日 野 27	4	11750	Ⅲ型	
	111 警 防 車	800す3615	23. 3.25	トヨタ 23	9	1995		
	112 広 報 車	300ふ7302	23. 3.25	トヨタ 23	9	2490		
	113 水槽付消防ポンプ自動車	800は5220	18. 3.15	日 野 18	14	10090	Ⅱ型	A-2
	114 人 員 輸 送 車	800す4673	25. 3. 7	トヨタ 25	7	4745		
	115 消火・通報訓練指導車	100す3015	20. 8. 8	マツダ 20	11	3245		
	救1 高規格救急自動車	800す8869	2. 3.11	トヨタ 2	0	3235	高規格	
	救4 高規格救急自動車	800す7325	29.10.19	日 産 29	2	3285	高規格	
	救6 高規格救急自動車	800す4575	25. 1.17	日 産 25	7	3375	高規格	
南 署	201 消防ポンプ自動車	800す8746	2. 1.17	日 野 2	0	6755	CD-I型	A-2
	202 消防ポンプ自動車	800す4635	25. 2.18	日 野 25	7	6715	CD-I型	A-2
	203 水槽付消防ポンプ自動車	800は5475	21. 2.13	日 野 21	11	9110	I-A型	A-2
	204 資 機 材 搬 送 車	880あ388	19. 2.22	スバル 19	13	1510		
	205 はしご付消防ポンプ自動車	830す845	16. 3. 8	日 野 16	16	10310	L-15	A-2
	206 救 助 工 作 車	800は5526	21.12.14	日 野 21	10	11430	Ⅱ型	
	救2 高規格救急自動車	800す6905	29. 1.30	日 産 29	3	3315	高規格	
	救5 高規格救急自動車	800す6291	28. 1.21	日 産 28	4	3305	高規格	
川 東 分 署	301 消防ポンプ自動車	800す4137	24. 3. 8	日 野 24	8	6705	CD-I型	A-2
	302 化学消防ポンプ自動車	800は5700	25. 2.18	日 野 25	7	9810	Ⅱ型	A-2
	303 資 機 材 搬 送 車	880あ556	20. 2.13	スバル 20	12	1540		
	救3 高規格救急自動車	800す5881	27. 3.13	トヨタ 27	5	3125	高規格	



# 設 備 状 況

(令和2年4月1日)

ぎ装メーカー	長さ cm	幅 cm	高さ cm	総排気量 ℓ	定員	特殊装備	備 考
音次商会	468	169	193	1.99	8		
藤村ポンプ	484	172	237	1.99	7		
愛媛トヨタ	542	180	246	3.37	5		4WD
伊予三菱	339	147	167	0.65	4		新居浜ロータリー寄贈 4WD
O M C	339	147	189	0.65	2		
日産	440	169	185	1.59	7		日本消防協会寄贈
モリタ	574	192	288	4.00	5	自動調圧装置、CAFS	水600ℓ、4WD
GM いちはら	584	194	273	4.00	5	自動調圧装置、 梯子動力昇降装置	4WD
モリタ	815	250	331	8.86	6	自動調圧装置、 自動放水銃	水1,500ℓ：薬液1,200ℓ
モリタ	1123	249	360	20.78	6		40m級
藤村ポンプ	600	188	232	4.00	3	テールゲートリフター (600kg)	4WD
藤村ポンプ	1000	249	308	18.93	3		水または薬液10,000ℓ
モリタ	782	230	325	6.40	6	発電、クレーン、ウインチ(前後)、 梯子動力昇降装置	4WD
小川ポンプ	465	169	204	1.98	5		4WD
音次商会	484	188	233	2.69	10		
モリタ	723	230	285	6.40	6	自動調圧装置、 梯子動力昇降装置	水2,000ℓ
トーハツ	634	203	294	4.00	21		緊急消防援助隊無償貸与 車両
テイセン	448	184	256	1.99	3		日本宝くじ協会寄贈
トヨタテクノ	565	189	249	2.69	7		
オートワークス京都	564	190	243	3.49	7		
オートワークス京都	565	190	246	3.49	7		損保協会寄贈(シャシ)
モリタ	575	192	300	4.00	5	自動調圧装置、CAFS	水600ℓ、4WD
モリタ	571	192	285	4.00	5	自動調圧装置、CAFS	水600ℓ、4WD
モリタ	698	220	285	6.40	6	自動調圧装置、CAFS 梯子動力昇降装置	水1,500ℓ
佐藤板金	339	147	198	0.65	4		軽四4WD
モリタ	718	222	345	7.96	6	高圧噴霧放水装置	15m級
モリタ	780	230	320	6.40	6	発電、クレーン、ウインチ(前)、 梯子動力昇降装置	4WD
オートワークス京都	564	190	246	3.49	7		日本自動車工業会寄贈(シャシ)
オートワークス京都	564	190	246	3.49	7		
モリタ	571	190	283	4.00	5	自動調圧装置、CAFS	水600ℓ、4WD
モリタ	701	236	285	6.40	6	自動調圧装置	水1,500ℓ：薬液500ℓ 4WD
佐藤板金	339	147	196	0.65	4		軽四4WD
愛媛トヨタ	565	189	249	2.69	7		

## 小型動力ポンプ設備状況

(令和2年4月1日)

所属	メーカー	型式	級別	排気量 cc	冷式	購入年月日	摘要	
北 消 防 署	シバウラ	S F 756 MG	B-2	618	水 冷 ラジエーター付	H13. 8. 9	セル付 (109車載)	
	ラビット	P 555 DAN	B-2	635	水 冷	H19. 12. 25	セル付	
	シバウラ	S F 656 MG	B-3	618	水 冷 ラジエーター付	H12. 7. 31	セル付	
	シバウラ	S F 656 MZ	B-3	618	水 冷 ラジエーター付	H14. 4. 1	セル付	
	トーハツ	T 50 F	D-1	98	空 冷	S 62. 2. 10	ロープ	
	トーハツ	T 50 F	D-1	98	空 冷	S 62. 2. 10	ロープ	
	シバウラ	T F - 305 S	D-1	69	空 冷	H13. 7. 15	ロープ	
	川 東 分 署	シバウラ	S F 656 ZX	B-3	618	水 冷	H20. 3. 28	セル付
		シバウラ	T F - 305	D-1	69	空 冷	H13. 7. 15	ロープ
		ラビット	P 265 M(V)	D-1	114	空 冷	H20. 2. 19	ロープ
南 消 防 署	シバウラ	S F 656 MG	B-3	618	水 冷 ラジエーター付	H12. 7. 31	セル付	
	ラビット	P 265	D-1	114	空 冷	H14. 9. 20	ロープ	
	シバウラ	F T 200	D-1	98	空 冷	R 2. 1. 29	ロープ	

# 高機能消防通信指令システムの概要

(令和2年4月1日)

No. 1

機器名称	数量	概要	備考
指令装置(指令台・指揮台含む)	4台	輻輳時2事案対応	サーバ2台による二重化構成
(1) 自動出動指定装置	4台	119番事案受付処理	指揮台は指揮統制
(2) 地図等検索装置	4台	住宅、道路(広域)、山岳地図、航空写真等を表示	
(3) 支援情報端末	4台	出動車両情報、各種指令支援情報表示	画面切替により外部端末表示が可能
(4) 手書き入力装置	4台	119番通報受信時の手書きメモ入力管理	出動車両運用管理装置(AVM)へ送信可能
(5) 指令操作端末	8台	ハードキー操作装置、タッチパネル操作装置等	
(6) 長時間録音装置	1台	通話録音時間3万時間程度	
(7) 非常用指令設備	1式	指令制御装置障害発生時のバックアップ、119番受付や指令操作	
(8) 指令制御装置	1式	システムの中核装置	通信系と情報系の交換制御(多重系)
(9) 火災等緊急通報受信回線	1式	119回線・IP電話含む(8)、携帯119回線(4)、アナログ衛星回線(2)	アナログ衛星回線はNTT中継回線
携帯電話・IP電話転送装置	1式	転送回線(西条(2)、四国中央(2)、別子山(2))	NTT西INS回線
署所端末	4式	北署(救急・消防出動準備室)、南署、川東分署に設置	地図表示及び災害出動時に音声指令等を行う
出動車両表示盤	4台	北署2台、南署・川東分署各1台を設置	消防車両動態等の表示
出動車両表示モニタ	3台	北署消防課、消防総務課、予防課に設置	災害支援、多目的情報等を表示
表示盤	1式	各種情報・状況等を大型モニターで表示	
(1) 車両運用表示盤	1面	車両運用状況表示	46インチ液晶4面マルチ構成 4面マルチは、46インチ単面表示、又は4面一体表示可能
(2) 支援情報表示盤	1面	出動車両情報、各種指令支援情報表示	
(3) 多目的情報表示盤	1面	河川情報、気象情報、高所監視カメラ等表示	
(4) 映像制御装置	1式	映像分配器、画面切替器、録画装置等	
指令電送装置	4台	北署(救急・消防出動準備室)2台、南署・川東分署各1台	広域イーサネット
気象情報収集装置	1式	気象観測装置(消防本部)、雨量計(市内6箇所)	雨量計(一宮町・多喜浜・大生院・立川・船木・別子山)
災害状況等自動案内装置	1式	NTTトーキー案内(50回線)	
順次指令装置	1式	音声合成装置及びメール一斉指令装置と連動	
音声合成装置	1式	指令及び案内メッセージの音声合成	
出動車両運用管理装置(AVM)	24台	Ⅲ型AVM、車両23台、モニター用1台	無線LAN、LTE回線使用
システム監視装置	1式	運用状況等を監視	

機 器 名 称	数 量	概 要	備 考
データメンテナンス装置	1 式	指令台等のデータ編集	
統合型位置情報通知装置	1 式	固定電話、IP 電話、携帯電話からの発信地情報取得	
非常用補助受付装置	1 式	システム停止時の非常用補助電話機	
駆け込み通報装置	3 式	北署、南署、川東分署に設置	
FAX 119 受信装置	1 式	災害弱者からの 119 番通報を FAX にて受信	通信指令受付連動
Net 119 システム	1 式	119 番文字情報通知システム (Net 119 Ver.2.0 に準拠)	音声による 119 番通報が困難な聴覚・言語機能障害者が円滑に消防へ通報ができるシステム
監視カメラ	1 式	各署車庫廻りの監視	
(1) 旋回監視カメラ	4 台	北署 2 台、南署・川東分署に各 1 台	
(2) 画像収集制御装置	1 式	モニタ機能含む	
(3) 監視画像表示盤	1 台	大型表示盤脇に設置(天吊り)し、4 箇所表示	
庁内外監視カメラ	1 式	庁舎内外の監視カメラ	消防防災合同庁舎内外に 7 箇所設置
消防情報支援システム (消防 OA)	22 台	通信指令システムの災害事案と連動し、総務・警防・予防業務等のデータを管理	救急・救助・予防業務等統計を集計
現場映像情報伝送装置	1 式	専用ノート PC、タブレット端末等 13 台により情報共有	災害現場からの画像伝送 (ドローン映像含む。)
高所監視カメラ	1 式	庁舎屋上の鉄塔に設置し、常時市内を俯瞰で監視	災害発生時は、通信指令システムと連動し災害付近を撮影可能
サイレン吹鳴装置	14 式	モータサイレン(有線)、市内 14 箇所に設置	消防団員等非常招集用
防災情報システム連携	1 式	通信指令システムから防災情報システムへ災害情報を送信	
可動型高機能ディスプレイ	1 式	災害情報・画像等を可動型モニターで表示	
(1) 電子黒板	3 台	災害情報等を表示	60 インチ相当 2 台、80 インチ相当 1 台
(2) 4K 対応ディスプレイ	1 台	TV 映像、河川・潮位監視カメラ映像を表示	80 インチ相当
(3) 画像表示 PC 端末	5 台	デスクトップ、ノート PC	
車両出動時の表示灯装置	2 式	災害出動時に電子掲示板へ文字表示し、警告灯を設置	文字表示、ランプ点灯、スピーカ音声(自動、肉声)出力等を遠隔操作
セキュリティ装置	1 式	PC 系設備のセキュリティ確保	
大永山トンネル非常通報装置	1 式	大永山トンネル内の災害通報を受信	東予地方局、四国中央市と連携
震度計	1 式	市内の震度表示	気象台連携
メールマガジン	1 式	ホームページ CMS と連動し、災害防災等の情報配信	
デジタル防災行政無線遠隔装置	1 式	防災行政無線を遠隔操作により災害情報等を配信	
緊急ネットワークシステム (Em-Net)	1 式	国民保護法上必要な情報を受信	
愛媛県防災通信システム	1 式	愛媛県から市・消防関係機関に無線回線にて防災情報を伝達	

# 高機能消防通信指令システム構成図

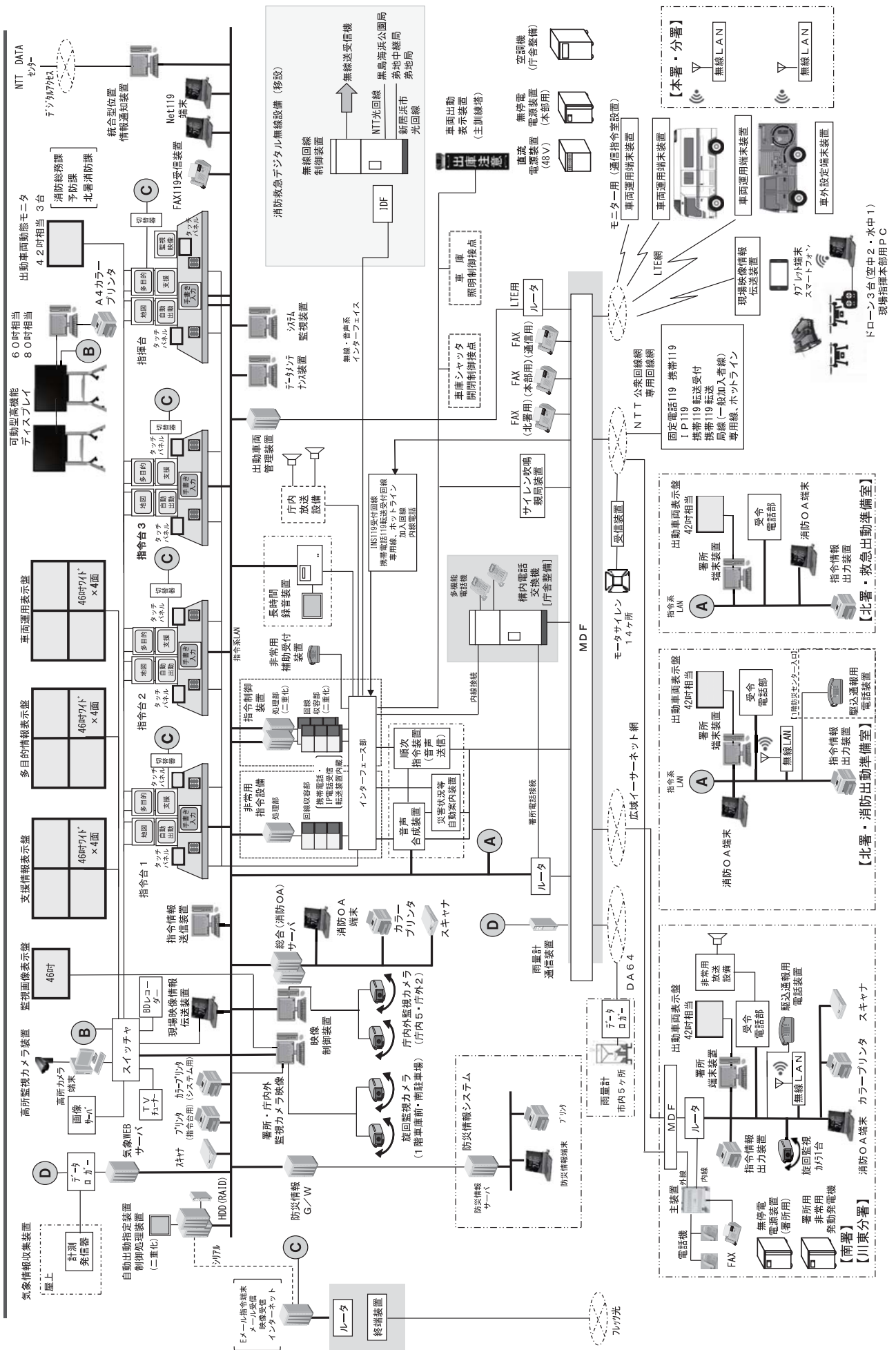

# 消防救急デジタル無線機一覧表

(令和2年4月1日)

No. 1

配置	種別	車名等	識別信号	出力 (W)	周波数																
					消防	救急	主1	主2	主3	主4	主5	主6	主7	統1	統2	統3	防災				
消防本部・黒島地区	別子山地区 基地局	第1装置	にいはましょうぼう	10	1																
		第2装置				1															
		第3装置	にいはましょうぼうくろしま	5				1													
		第4装置											1								
		第5装置													1						
	第6装置	にいはましょうぼうべっしやま																1			
固定	18GHz FWA	にいはましょうぼうべっしやまこてい にいはましょうぼうおとじこてい	251 mW																		
消防本部	車載	指令車	にいはましょうぼう	5	1	1	1	1	1	1	1	1	1	1	1	1	1	1	1	1	
		火災原因調査車			2	1	1	1	1	1	1	1	1	1	1	1	1	1	1	1	
		指揮車			3	1	1	1	1	1	1	1	1	1	1	1	1	1	1	1	1
		消防防災車			102	1	1	1	1	1	1	1	1	1	1	1	1	1	1	1	1
	移動局	携帯型	にいはましょうぼう	1	51	1	1	1	1	1	1	1	1	1	1	1	1	1	1	1	
					52	1	1	1	1	1	1	1	1	1	1	1	1	1	1	1	
					53	1	1	1	1	1	1	1	1	1	1	1	1	1	1	1	1
					54	1	1	1	1	1	1	1	1	1	1	1	1	1	1	1	1
	可一般型	にいはましょうぼう	21	5	1	1	1	1	1	1	1	1	1	1	1	1	1	1	1		
	北消防署	車載	ポンプ車	にいはましょうぼう	5	101	1	1	1	1	1	1	1	1	1	1	1	1	1	1	
ポンプ車			103			1	1	1	1	1	1	1	1	1	1	1	1	1	1		
化学車			105			1	1	1	1	1	1	1	1	1	1	1	1	1	1		
梯子車			106			1	1	1	1	1	1	1	1	1	1	1	1	1	1		
搬送車			107			1	1	1	1	1	1	1	1	1	1	1	1	1	1		
水槽車			109			1	1	1	1	1	1	1	1	1	1	1	1	1	1		
救助工作車			110			1	1	1	1	1	1	1	1	1	1	1	1	1	1		
警防車			111			1	1	1	1	1	1	1	1	1	1	1	1	1	1		
広報車			112			1	1	1	1	1	1	1	1	1	1	1	1	1	1		
タンク車			113			1	1	1	1	1	1	1	1	1	1	1	1	1	1		
人員搬送車			114			1	1	1	1	1	1	1	1	1	1	1	1	1	1		
訓練指導車			115			1	1	1	1	1	1	1	1	1	1	1	1	1	1		
救急車			1			1	1	1	1	1	1	1	1	1	1	1	1	1	1		
救急車			にいはまきゅうきゅう			4	1	1	1	1	1	1	1	1	1	1	1	1	1		
救急車		6	1	1	1	1	1	1	1	1	1	1	1	1	1	1					
移動局		携帯型	にいはましょうぼう	1	151	1	1	1	1	1	1	1	1	1	1	1	1	1	1		
					152	1	1	1	1	1	1	1	1	1	1	1	1	1			
					153	1	1	1	1	1	1	1	1	1	1	1	1	1			
					154	1	1	1	1	1	1	1	1	1	1	1	1	1			
					155	1	1	1	1	1	1	1	1	1	1	1	1	1			
					156	1	1	1	1	1	1	1	1	1	1	1	1	1			
					157	1	1	1	1	1	1	1	1	1	1	1	1	1			
	158				1	1	1	1	1	1	1	1	1	1	1	1	1				
	159				1	1	1	1	1	1	1	1	1	1	1	1	1				
	160				1	1	1	1	1	1	1	1	1	1	1	1	1				
可一般型	にいはましょうぼう	22	5	1	1	1	1	1	1	1	1	1	1	1							
川東分署	車載	ポンプ車	にいはましょうぼう	5	301	1	1	1	1	1	1	1	1	1	1	1	1	1			
		化学車			302	1	1	1	1	1	1	1	1	1	1	1					
		搬送車			303	1	1	1	1	1	1	1	1	1	1	1					
		救急車			にいはまきゅうきゅう	3	1	1	1	1	1	1	1	1	1	1					



# デジタル簡易無線機一覧表

(令和2年4月1日)

消防団

No. 1

配置	分団名	種別	呼出名称	車種等	種別	呼出名称		
川西地区	新居浜東	車載	だん にいはまひがし	1	ポンプ	だん にいはまひがし	11	12
				5	積載車		51	52
	新居浜西		だん にいはまにし	1	ポンプ		11	12
				5	積載車		51	52
	金子東		だん かねこひがし	1	ポンプ		11	12
				5	積載車		51	52
	金子南		だん かねこみなみ	1	ポンプ		11	12
				5	積載車		51	52
	金子中		だん かねこなか	1	ポンプ		11	12
				5	積載車		51	52
	金子西		だん かねこにし	1	ポンプ		11	12
				5	積載車		51	52
川東地区	高津	車載	だん たかつ	1	ポンプ	だん たかつ	11	12
				2	ポンプ		13	14
				5	積載車		51	52
				6	積載車		53	54
	垣生		だん はぶ	1	ポンプ		11	12
				5	積載車		51	52
	神郷		だん こうぎと	1	ポンプ		11	12
				2	ポンプ		13	14
				5	積載車		51	52
				6	積載車		53	54
	多喜浜		だん たきはま	1	ポンプ		11	12
				5	積載車		51	52
大島	だん おおしま	1	ポンプ	11	12			
		5	積載車	51	52			
上部地区	船木	車載	だん ふなき	1	ポンプ	だん ふなき	11	12
				5	積載車		51	52
				6	積載車		53	54
				7	積載車		55	56
	泉川		だん いずみがわ	1	ポンプ		11	12
				2	ポンプ		13	14
				3	ポンプ		15	16
				5	積載車		51	52
	中萩		だん なかはぎ	1	ポンプ		11	12
				2	ポンプ		13	14
				3	ポンプ		15	16
				5	積載車		51	52
	大生院		だん おおじょういん	1	ポンプ		11	12
				5	積載車		51	52
				6	積載車		53	54
	角野		だん すみの	1	ポンプ		11	12
				2	ポンプ		13	14
				5	積載車		51	52
6		積載車		53	54			
別子山	だん べっしやま	5	積載車	51	52			
		7	積載車	53	54			
		8	積載車	55	56			
別子山支所						べっしやまししよ		
団本部	消防団長	車載				だん ほんぶ	1	
	川西副団長						2	
	川東副団長						3	
	上部副団長						4	



配置	場 所	種別	呼 出 名 称	種別	呼 出 名 称					
消防本部	警 防 課 (災害対策本部)	卓上	さいがいたいさくほんぶ	携帯	しょうぼうほんぶ	1				
						2				
	通信指令課	卓上	にいはましょうぼう			3				
						4				
消防署	北 消 防 署	車載	/	携帯	にいはまきたしよ	1				
						2				
						3				
						4				
						5				
	川 東 分 署				車載	/	/	携帯	にいはまかわひがし	1
										2
										3
	南 消 防 署				車載	/	/	携帯	にいはまみなみしよ	1
										2
						3				
						4				
						5				
車載型式：アイコム IC-D6005 卓上型式：アイコム IC-D6005 携帯型式：アイコム IC-D60										

### 署活動用無線機一覽表

(令和2年4月1日)

配置	種別	識 別 番 号	配置	種別	識 別 番 号				
消防本部	携帯型	にいはまほんぶ (警防課1~3、通信指令課4)	川東分署	携帯型	1				
					2				
					3				
					4				
北消防署	携帯型	にいはまきた			川東分署	携帯型	5		
							6		
							7		
							8		
			南消防署	携帯型	にいはまみなみ		南消防署	携帯型	9
									10
									11
									12
						13			
			携帯形式(1W)：ケンウッド TPC-235 合計44基					14	
								15	

# 消防無線機保有数

(令和2年4月1日)

配置	合計	消防救急デジタル無線				デジタル簡易無線				
		基地局 (10W/5W)	固定局 (251mW)	陸上移動局 車載(5W) 携帯(1W)	陸上移動局 可搬(5W) 卓上(5W)	陸上移動局 車載(5W)	陸上移動局 携帯(5W)	陸上移動局 卓上(5W)	署活動無線 陸上移動局 携帯(1W)	
合計	302	3	2	36	38	5	3	49	120	2
消防本部基地局	1	1								
黒島基地局	1	1								
別子山基地局	2	1	1							
弟地固定局	1		1							
消防総務課	1			1						
警防課	10			1	2	1			2	1
予防課	4			2	2					
通信指令課	4									1
消防課	51			15	13	1			5	
川東分署	24			4	7	1	1		3	
南消防署	39			8	9	1	1		5	
消防団	161			5※	5※			49	102	
別子山支所	3					1	1		1	

※ 消防団に配備する消防救急デジタル無線の内訳は、車載5機(大島分団2、別子山分団3)、携帯無線機5機(大島分団2、別子山分団3)とする。

# 救 急 ・ 救 助



救助工作車Ⅲ型・高規格救急自動車

# 1 救 急

## 事故種別救急出場状況

(令和元年中)

種 別	月 別	合 計	月 別											
			1	2	3	4	5	6	7	8	9	10	11	12
出 場 件 数		5,333	502	387	434	452	372	408	474	449	440	473	448	494
搬 送 人 員		4,999	456	359	400	422	336	384	450	428	422	458	426	458
火災	出場件数	5	1	1	0	0	1	0	0	1	0	1	0	0
	搬送人員	3	1	0	0	0	1	0	0	0	0	1	0	0
自然 災害	出場件数	0	0	0	0	0	0	0	0	0	0	0	0	0
	搬送人員	0	0	0	0	0	0	0	0	0	0	0	0	0
水難	出場件数	3	0	1	0	0	0	0	2	0	0	0	0	0
	搬送人員	2	0	0	0	0	0	0	2	0	0	0	0	0
交通 事故	出場件数	443	42	28	32	43	31	33	41	37	29	48	38	41
	搬送人員	438	43	25	32	42	28	33	38	37	30	49	39	42
労働 災害	出場件数	38	1	1	4	2	3	3	4	1	6	1	6	6
	搬送人員	36	0	1	4	2	3	3	3	1	6	1	6	6
運動 競技	出場件数	26	0	0	4	1	0	1	4	2	10	3	1	0
	搬送人員	27	0	0	4	1	0	1	4	2	11	3	1	0
一般 負傷	出場件数	808	65	55	61	74	54	60	63	60	63	100	83	70
	搬送人員	757	59	51	55	68	47	58	63	58	61	101	75	61
加害	出場件数	29	2	1	0	0	2	3	1	2	2	5	4	7
	搬送人員	23	0	0	0	0	2	3	1	2	1	5	3	6
自損 行為	出場件数	42	4	3	2	3	3	7	5	3	7	1	1	3
	搬送人員	25	3	3	1	1	1	4	3	1	4	1	1	2
急病	出場件数	3,372	327	250	276	280	242	259	308	296	284	264	278	308
	搬送人員	3,160	292	235	253	262	220	244	291	283	272	253	268	287
その他	出場件数	567	60	47	55	49	36	42	46	47	39	50	37	59
	搬送人員	528	58	44	51	46	34	38	45	44	37	44	33	54

## 救急隊員が行った応急処置の状況

(令和元年中)

種 別		急 病	交 通	一 般	その他	計
処置項目	処置人員	3,148	435	750	638	4,971
止	血	13	13	84	16	126
固	定	49	144	194	34	421
人	工 呼 吸	15	0	0	7	22
心	マ ッ サ ー ジ	1	0	0	0	1
	う ち 自 動	0	0	0	0	0
心	肺 蘇 生	116	2	7	8	133
	う ち 自 動	26	1	4	3	34
酸	素 吸 入	672	29	39	195	935
気	道 確 保	207	7	12	21	247
内 訳	経鼻エアウェイの使用	15	0	1	2	18
	喉頭鏡、マギール鉗子使用	19	0	3	0	22
	L M等のチューブ使用	10	0	0	0	10
	気 管 挿 管	15	0	2	0	17
保	温	71	4	11	14	100
被	覆	17	62	132	28	239
ショックパンツによる血圧保持		0	0	0	0	0
在宅医療継続		13	0	1	1	15
除 細 動		8	0	0	0	8
そ の 他 の 応 急 処 置		3,000	303	602	417	4,322
血 圧 測 定		2,922	412	706	578	4,618
心音・呼吸音等の聴取		1,444	161	214	142	1,961
血中酸素飽和度の測定		3,026	427	735	623	4,811
心 電 図 測 定		1,993	102	174	201	2,470
静 脈 路 確 保		61	1	1	2	65
内 訳	C P A 前	35	1	1	2	39
	C P A 後	26	0	0	0	26
薬 剤 投 与		9	0	0	0	9
血 糖 測 定		32	0	1	1	34
エ ピ ペ ン 投 与		0	0	0	0	0
ブ ド ウ 糖 投 与		9	0	0	0	9
計		13,678	1,667	2,913	2,288	20,546

## 年齢区分・性別搬送人員

(令和元年中)

	男	女	計
新 生 児	8	6	14
乳 幼 児	147	99	246
少 年	114	75	189
成 人	742	611	1,353
高 齢 者	1,456	1,741	3,197
合 計	2,467	2,532	4,999

# 新居浜市の人口と救急出場件数の推移

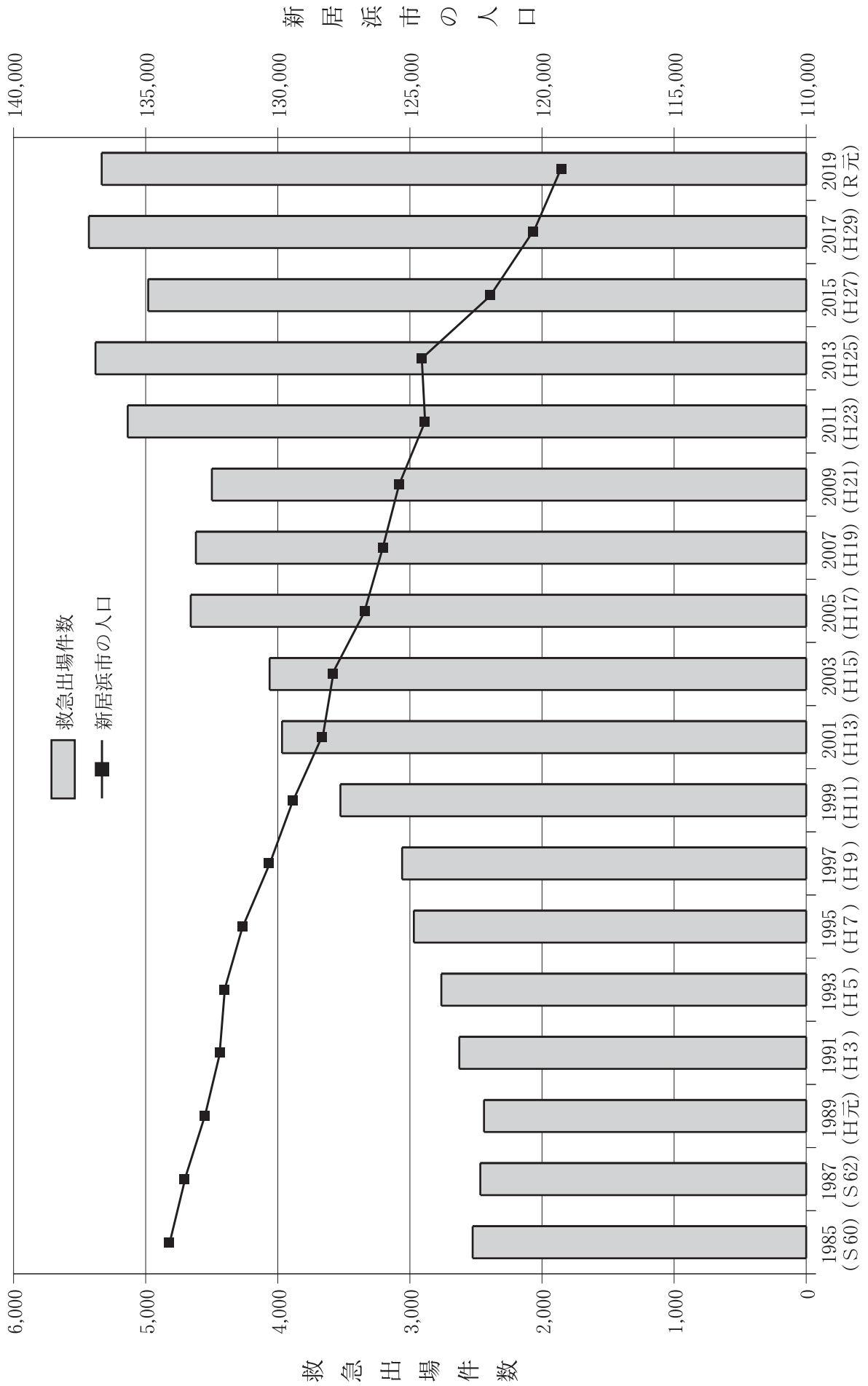

## 過去の地区別出場状況

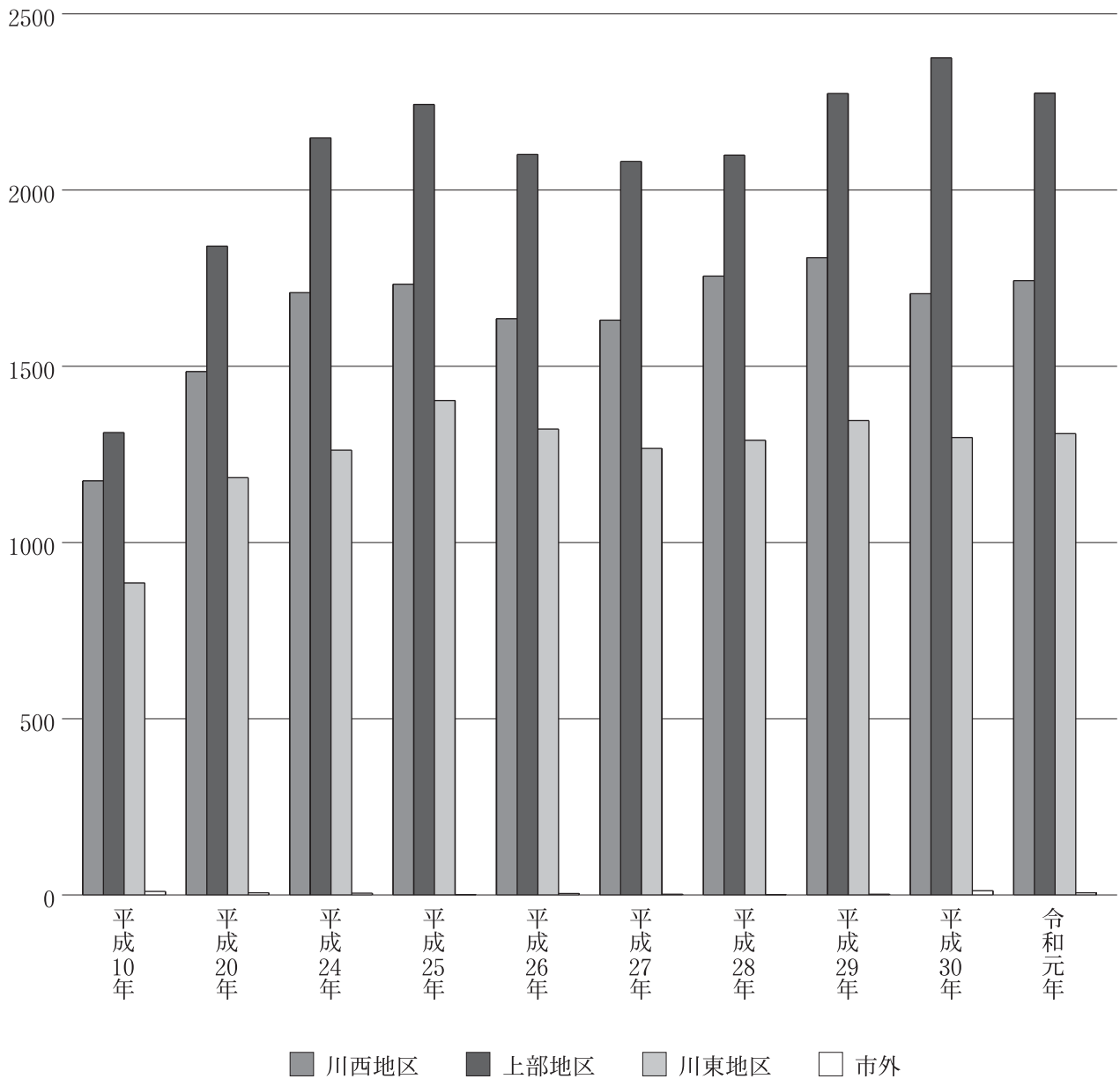

## 傷病程度別搬送人員

(令和元年中)

事故種別 \ 傷病程度	死亡	重症	中等症	軽症	その他	計
急病	106	427	1,539	1,088	0	3,160
交通	3	38	128	269	0	438
一般負傷	4	146	286	321	0	757
その他	8	213	332	90	1	644
計	121	824	2,285	1,768	1	4,999

## 時間別救急出場状況

(令和元年中)

年 別	時 間	0	2	4	6	8	10	12	14	16	18	20	22
	計	〃	〃	〃	〃	〃	〃	〃	〃	〃	〃	〃	〃
		2	4	6	8	10	12	14	16	18	20	22	24
H 22	4,842	204	138	193	377	601	606	523	480	523	529	366	302
H 23	5,136	225	175	182	393	638	603	571	523	577	495	453	301
H 24	5,124	209	191	176	370	664	644	574	514	525	519	434	304
H 25	5,380	223	221	210	345	684	597	587	542	615	574	451	331
H 26	5,062	227	204	171	374	621	612	535	511	584	518	431	274
H 27	4,981	225	155	195	366	630	556	567	477	551	561	378	320
H 28	5,146	232	189	208	405	606	608	564	502	561	543	413	315
H 29	5,430	250	188	207	360	690	658	576	584	645	539	400	333
H 30	5,391	243	174	195	406	699	614	624	540	572	568	421	335
R 元	5,333	241	184	194	407	643	637	577	582	603	551	418	296

## 新居浜市内の救急告示医療機関

(令和2年4月1日)

病 院 名	所 在 地	電 話
愛 媛 労 災 病 院	南小松原町13番27号	33-6191
県 立 新 居 浜 病 院	本郷三丁目1番1号	43-6161
東 予 救 命 救 急 セ ン タ ー	本郷三丁目1番1号	43-6161
十 全 総 合 病 院	北新町1番5号	33-1818
住 友 別 子 病 院	王子町3番1号	37-7111
立 花 病 院	喜光地町一丁目13番29号	41-4118
循 環 器 科 林 病 院	中西町6番46号	43-8383



## 2 救 助

### 事故別出動・活動状況

(令和元年中)

事故種別	件数区分	出 動 件 数	活 動 件 数	救 出 人 員
合 計		32	27	40
火 災				
交 通 事 故		15	11	15
水 難 事 故		2	2	3
風 水 害 等 自 然 災 害				
機 械 に よ る 事 故				
建 物 等 に よ る 事 故		5	5	14
ガ ス 及 び 酸 欠 事 故				
破 裂 事 故				
そ の 他 の 事 故		10	9	8

### 過 去 5 年 間 の 状 況

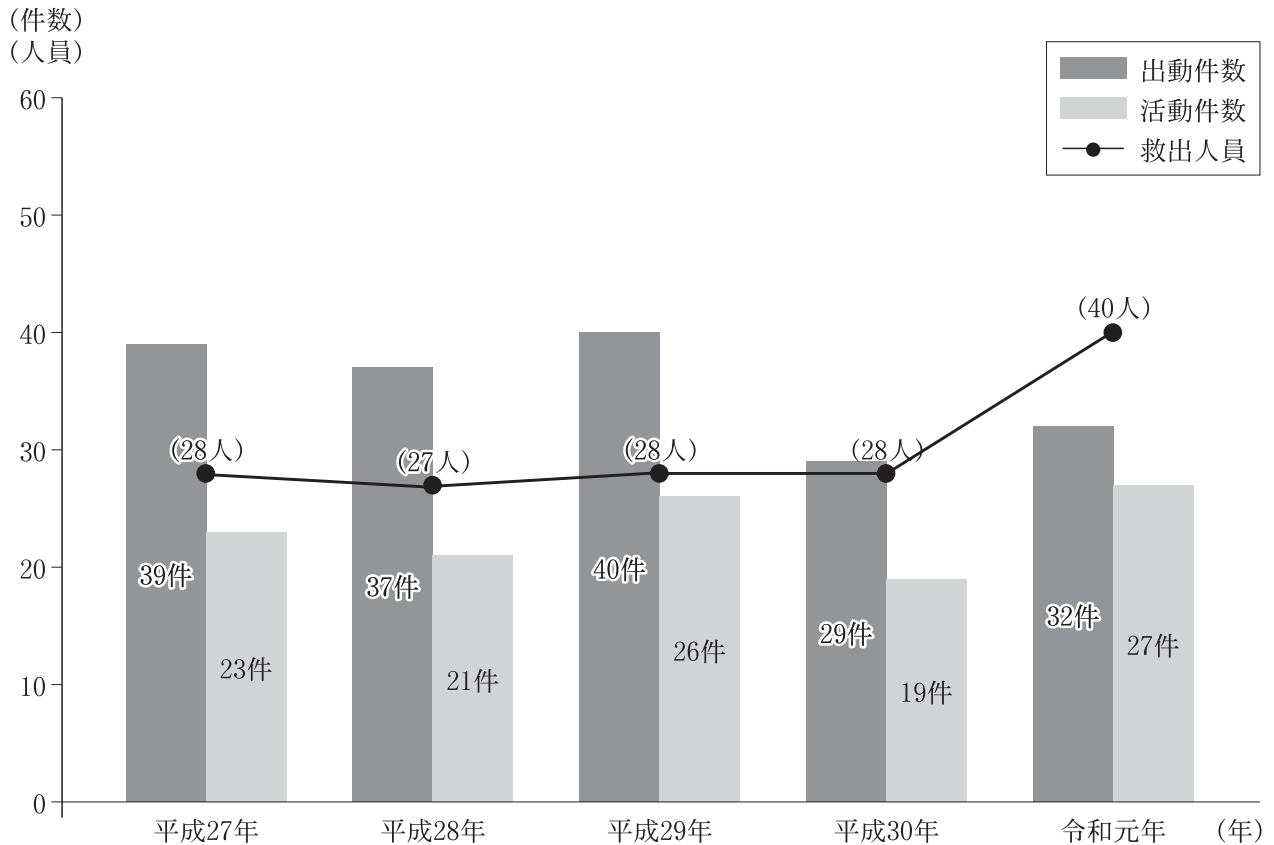

# 気象

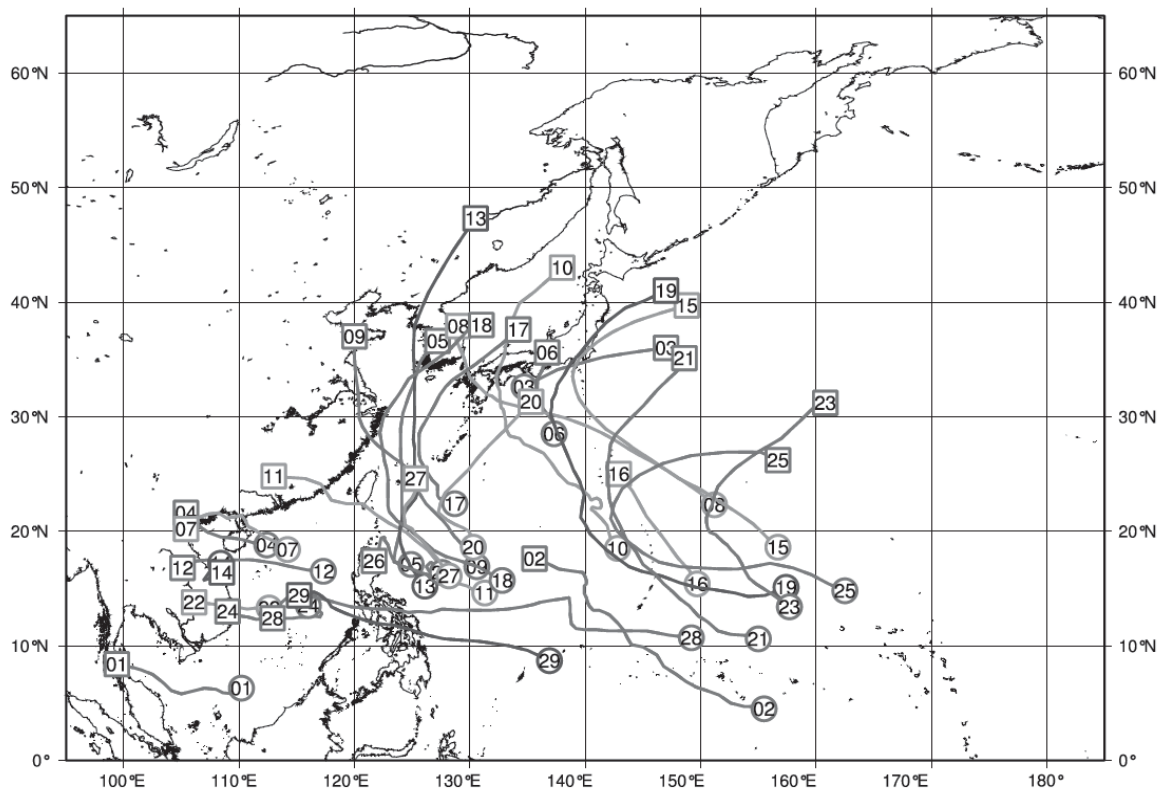

2019年(令和元年)台風経路図

# 気 象 状 況

(令和元年中)

月別 区分		1	2	3	4	5	6	7	8	9	10	11	12	
風 速 (m/s)	最 大	8.2	8.3	8.8	6.9	6.8	8.4	4.7	17.7	9.2	7.5	8.2	7.0	
	平 均	2.4	1.6	1.9	1.6	1.3	1.2	1.0	1.4	1.2	1.3	1.3	1.2	
	風向平均	西南西	南南東	西南西	東北東	南	東北東	東北東	東北東	東北東	東北東	東北東	東北東	南
	同 日 数	4	13	8	11	6	18	22	19	14	12	8	18	
気 温 (℃)	最 高	14.7	16.8	23.3	27.9	31.3	32.7	34.4	35.4	35.4	31.2	23.8	17.1	
	最 低	1.1	0.4	1.7	3.5	9.6	18.0	21.1	20.9	17.2	12.7	3.7	3.6	
	平 均	7.5	7.8	10.7	15.1	20.6	23.5	26.1	28.1	26.1	20.7	14.0	9.6	
湿 度 (%)	実 効 (平均)	64.6	75.3	71.1	65.3	63.4	72.5	84.7	79.0	78.2	76.9	73.0	77.2	
	最 低 (相对)	35.2	30.2	12.2	12.2	15.8	26.1	47.7	46.6	42.5	45.0	37.7	43.6	
	平 均 (相对)	65.6	75.9	70.2	66.7	62.4	74.3	84.3	79.9	78.2	76.6	73.3	77.8	
降 水 量 (mm)	月 計	23.5	53.0	80.0	64.5	54.0	138.5	170.5	126.0	89.0	64.5	18.0	69.0	
	日平均	0.8	1.8	2.6	2.2	1.7	4.6	5.5	4.1	3.0	2.1	0.6	2.2	
晴 天 日 数		14	14	18	19	24	16	11	16	18	19	24	13	
曇 天 日 数		0	4	1	0	3	4	5	3	5	7	3	8	
雨 天 日 数 (1mm以上降雨)		2	10	11	11	4	10	15	12	7	5	3	10	
雪 天 日 数		0	0	0	0	0	0	0	0	0	0	0	0	

## 気象警報・注意報等発表状況

警報

(令和元年中)

種別 \ 月	計	1	2	3	4	5	6	7	8	9	10	11	12
	7	0	0	0	0	0	0	1	4	2	0	0	0
暴風警報	2								2				
暴風雪警報	0												
大雨警報	2							1	1				
大雪警報	2									2			
高潮警報	0												
波浪警報	1								1				
洪水警報	0												

※1 数字は、警報発表、継続中の日数とする。

注意報

(令和元年中)

種別 \ 月	計	1	2	3	4	5	6	7	8	9	10	11	12
	340	6	0	45	42	33	29	39	37	36	26	23	24
風雪注意報	0												
強風注意報	63	1		8	6	5	7	5	5	5	7	7	7
大雨注意報	10					1	3	4		2			
大雪注意報	0												
高潮注意報	10							2	3	2	3		
波浪注意報	63	1		8	6	5	7	5	5	5	7	7	7
洪水注意報	3						1		1	1			
着雪注意報	0												
乾燥注意報	58	4		8	15	15					1	6	9
濃霧注意報	2					1		1					
霜注意報	20			11	8	1							
低温注意報	0												
雷注意報	111			10	7	5	11	22	23	21	8	3	1

※2 数字は、注意報発表、継続中の日数とする。

各種情報

(令和元年中)

種別 \ 月	計	1	2	3	4	5	6	7	8	9	10	11	12
	52	0	0	0	0	0	1	9	22	12	8	0	0
台風に関する情報 (愛媛県全域)	29							2	14	7	6		
その他の (土砂災害警戒情報等の気象情報)	23						1	7	8	5	2		

# 年別月別降雨量調

(過去5年間)

区分	月		計	1月	2月	3月	4月	5月	6月	7月	8月	9月	10月	11月	12月
	年														
降水量	27年		1,462	93	30	124	141	102	201	158	157	196	22	101	137
	28年		1,414	64	68	86	107	69	295	76	38	412	62	57	83
	29年		1,283	41	47	50	76	80	135	62	74	193	462	41	24
	30年		1,826	37	41	126	104	197	214	343	84	528	70	31	52
	元年		950	24	53	80	65	54	139	171	126	89	65	17	69
	平均		1,387	52	48	93	99	100	197	162	96	283	136	49	73
※降雨日数	27年		116	8	5	9	15	11	12	13	10	13	3	9	8
	28年		113	6	5	5	10	10	15	6	5	19	10	11	11
	29年		111	5	6	10	12	6	12	9	6	12	18	8	7
	30年		116	5	7	10	5	12	14	8	5	19	13	6	12
	元年		106	2	10	12	11	4	10	15	12	10	7	3	10
	平均		114	5	7	7	11	9	13	10	8	15	10	7	10

※0.5ミリ以上の降雨日数

(過去5年間)

区分	月		1月	2月	3月	4月	5月	6月	7月	8月	9月	10月	11月	12月
	年													
一日最大降水量	27年		45	19	39	27	31	47	50	53	61	15	21	47
	28年		30	35	52	26	18	42	31	25	155	14	29	30
	29年		33	15	29	22	23	38	15	47	135	134	15	10
	30年		14	21	33	51	49	63	131	34	243	17	9	12
	元年		20	19	24	15	21	57	31	34	52	23	17	21
	平均		28	22	35	28	28	49	52	38	129	41	18	24
一時間最大降水量	27年		12	5	8	7	9	15	13	17	15	9	7	25
	28年		9	7	9	5	6	12	8	10	31	7	5	8
	29年		6	8	6	7	5	13	11	8	42	14	6	4
	30年		3	3	13	14	28	17	21	32	30	8	3	5
	元年		4	4	5	8	10	16	13	7	10	6	5	5
	平均		7	5	8	8	12	15	13	15	25	9	5	9

※ 小数点1位以下は四捨五入

# 民間防火組織



婦人防火クラブ運営協議会消火体験学習の様子

# 民間防火組織の現況

(令和2年5月12日)

- 新居浜市危険物安全協会（設立 昭和26年5月26日）  
会長 河野全秀（会員数 146事業所）
- 新居浜市防火管理協会（設立 昭和49年4月19日）  
会長 荒井恆治（会員数 228事業所）
- 新居浜市幼少年消防クラブ運営協議会  
会長 荒井恆治
- 新居浜市婦人防火クラブ運営協議会  
会長 宮前 港
- 新居浜市消友会（設立 昭和37年8月17日）  
会長 片上 壽久（会員数 133名）
- 新居浜市消防連絡協議会  
会長 消防委員長

## 幼年消防クラブ結成状況

結成年月日	クラブ名	結成年月日	クラブ名
昭和58年2月2日	聖マリア幼稚園幼年消防クラブ	昭和58年2月2日	ミドリ保育園幼年消防クラブ
”	王 子 ” ”	”	多喜浜 ” ”
”	菊 本 ” ”	”	梅香幼稚園 ” (休園)
”	グレース ” ”	昭和59年5月1日	東田保育園 ”
”	グレース第二 ” ”	”	十 全 ” ”
”	七宝台 ” ” (休園)	”	めぐみ ” ”
”	パコダ ” ”	”	南沢津 ” ”
”	神 郷 ” ”	”	垣 生 ” ”
”	朝 日保育園 ” ”	”	八 雲 ” ”
”	みなと ” ”	昭和59年10月1日	角 野 ” ”
”	金 子 ” ”	”	高 津 ” ”
”	中 萩 ” ”	”	新居浜 ” ”
”	泉 川 ” ”	”	船 木 ” ”
”	新 田 ” ”	”	大生院 ” ”
”	すみれ ” ”	昭和59年11月1日	若 宮 ” ”
”	新居浜萩生 ” ”	昭和61年9月11日	泉 幼 稚 園 ”
”	みどり園保育所 ” ”		

## 少年消防クラブ結成状況

結成年月日	クラブ名
昭和27年5月15日	新居浜小学校少年消防クラブ
昭和27年6月15日	宮西小学校 "
昭和32年1月30日	金子小学校 "
昭和35年7月2日	高津小学校 "
"	神郷小学校 "
昭和36年4月14日	泉川小学校 "
昭和40年4月15日	角野小学校 "
昭和47年4月26日	多喜浜小学校 "
昭和47年5月2日	船木小学校 "
昭和48年5月10日	中萩小学校 "
昭和48年5月16日	金栄小学校 "
昭和59年7月27日	東新学園 "
平成15年6月12日	別子小学校 "
平成15年6月16日	大生院小学校 "
平成17年6月1日	垣生小学校 "
平成17年6月17日	惣開小学校 "
平成24年6月11日	浮島小学校 "

## 婦人防火クラブ結成状況

結成年月日	クラブ名
昭和50年4月1日	垣生消防分団区婦人防火クラブ (平成21年4月1日休止)
"	多喜浜消防分団区婦人防火クラブ
昭和53年4月1日	神郷消防分団区婦人防火クラブ
昭和54年12月2日	大生院消防分団区婦人防火クラブ
昭和55年2月24日	泉川消防分団区婦人防火クラブ (平成27年4月1日休止)
昭和57年8月27日	角野地区婦人防火クラブ (平成29年3月31日休止)
昭和59年5月31日	船木消防分団区婦人防火クラブ
昭和61年6月7日	高津消防分団区婦人防火クラブ
平成元年5月7日	金子中消防分団区婦人防火クラブ
平成13年11月18日	中萩消防分団区婦人防火クラブ

(垣生・泉川・角野消防分団区婦人防火クラブは休止)



# 「新居浜市婦人防火の歌」

♩ = 108

作詞 高橋幸子  
作曲



1. みどりに しるし そめぬいた  
2. みどりに しるし そめぬいた



ふぼの しるし ほまれあり  
ふぼの しるし あざやかに



われらふ じんのちか らをあわ せて  
われらふ じんがよび かけあ せて



ぼうさい ぼうかに つとめま す  
ひのよう じんを となえま す

1. 緑に白字染めぬいた  
婦防のしるし ほまれあり  
我等婦人の力を合わせ  
防災防火に つとめます

3. 緑に白字染めぬいた  
婦防のしるし 高らかに  
我等婦人の輪と輪を結び  
平和な町を築きましょう

2. 緑に白字染めぬいた  
婦防のしるし あざやかに  
我等婦人が呼びかけ合って  
火の用心を唱えます

制定 昭和59年10月25日

# 消 防 団



海上保安署・消防本部・消防団合同訓練（大島）

## 歴代消防団長

初代	小野 穰	消防団長	自昭 23. 4. 1 ~ 至昭 24. 3. 31
"	"	連合団長	24. 4. 1 ~ 25. 3. 21
2代	馬木 磯吉	"	25. 3. 22 ~ 27. 3. 21
3代 ~ 4代	小野 穰	"	27. 3. 22 ~ 30. 5. 31
5代	加藤 栄	"	30. 6. 1 ~ 32. 5. 31
6代	岡田 重嘉	"	32. 6. 1 ~ 34. 5. 31
7代 ~ 15代	高橋 武敏	"	34. 6. 1 ~ 45. 3. 31
"	"	消防団長	45. 4. 1 ~ 49. 3. 31
16代	横川 石太郎	"	49. 4. 1 ~ 51. 3. 31
17代 ~ 25代	岡部 茂	"	51. 4. 1 ~ 平 6. 3. 31
26代 ~ 28代	田坂 典之	"	平 6. 4. 1 ~ 12. 3. 31
29代 ~ 32代	矢野 莞八	"	12. 4. 1 ~ 20. 3. 31
33代 ~ 35代	片上 壽久	"	20. 4. 1 ~ 26. 3. 31
36代	高橋 眞次	"	26. 4. 1 ~ 28. 3. 31
37代 ~ 39代	堀田 公	"	28. 4. 1 ~ 現在

## 消防団機構

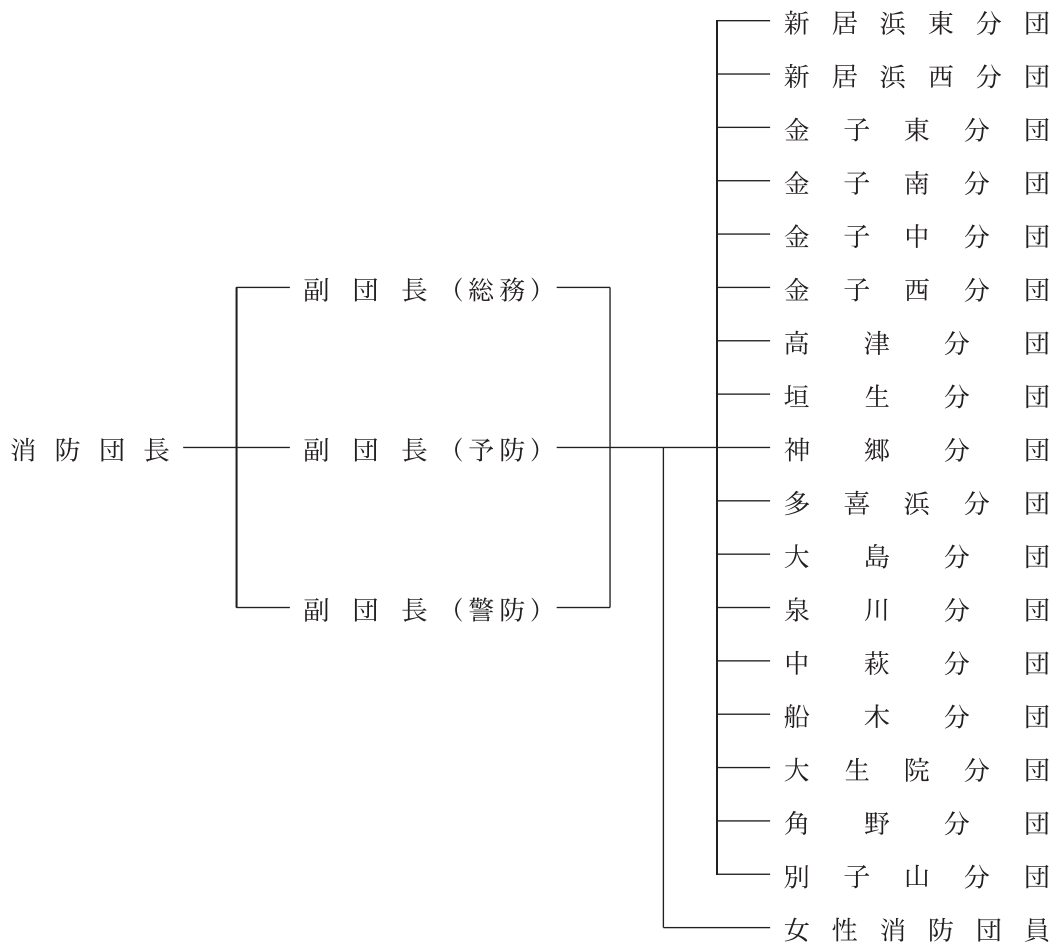

## 学 校 派 遣 状 況

科 目		年 度 別				
		平成 27	平成 28	平成 29	平成 30	令和 元
合 計		3	32	8	0	27
県 消 防 学 校	幹 部 教 育 科	3	3	3	0	0
	操 法 科	0	29	5	0	27

## 消 防 団 員 報 酬 及 び 費 用 弁 償

年報酬

(令和 2 年 4 月 1 日)

団 長	副 団 長	分 団 長	副 分 団 長	部 長	班 長	団 員 (機能別)
206,000 円	154,400 円	132,100 円	71,200 円	56,900 円	32,200 円	27,400 円 ( 9,100 円)

費用弁償

(平成 31 年 4 月 1 日)

区 分	金 額	摘 要
家 屋 火 災 出 場	1,940 円	1 回につき
山 林 火 災 出 場	2,520 円	1 回につき 4 時間をこえるときは、4 時間ごとに 1,130 円を加算する。
水 防 出 場	2,520 円	1 回につき ”
山 岳 救 助	2,520 円	1 回につき ”
警 戒 出 場	1,810 円	1 回につき
訓 練 出 場	1,810 円	1 回につき
火 災 予 防 又 は 救 急 指 導 啓 発	1,810 円	1 回につき
地 水 利 調 査 又 は 立 入 検 査	1,810 円	1 回につき
賄 費	940 円	食事を必要とする出場をした場合 1 回
機 関 員 手 当	1,540 円	月 額
被 服 損 料	2,960 円	年 額

## 消 防 団 員 年 齢 調

(令和2年4月1日)

階級 実人員 区分	計	団 長	副団長	分団長	副分団長	部 長	班 長	団 員
		702	1	3	17	34	45	93
19才以下	4							4
20～24	30							30
25～29	43							43
30～34	50				1			49
35～39	70						5	65
40～44	123				2	1	23	97
45～49	121				1	7	26	87
50～54	84				4	11	16	53
55～59	88			7	8	15	19	39
60～64	47			5	13	8	3	18
65才以上	42	1	3	5	5	3	1	24
平均年齢	45.8	72.0	68.0	62.1	58.2	55.4	48.9	42.8

## 消 防 団 員 勤 続 年 数 調

(令和2年4月1日)

階級 実人員 区分	計	団 長	副団長	分団長	副分団長	部 長	班 長	団 員
		702	1	3	17	34	45	93
5年未満	161							161
5～9	156						13	143
10～14	118				2	1	20	95
15～19	102			1	2	12	30	57
20～24	60			2	6	12	21	19
25～29	44			1	10	10	8	15
30年以上	61	1	3	13	14	10	1	19
平均勤続年数	13.0	41.0	42.0	32.0	28.0	24.0	17.0	10.0

# 消 防 団 員 実 員 数

(令和2年4月1日)

階 級 別 分 団 別	団 長	副 団 長	分 団 長	副 分 団 長	部 長	班 長	団 員	計
団 本 部	1	3			1	3	17	25
新 居 浜 東			1	2	2	4	24	33
新 居 浜 西			1	2	2	4	24	33
金 子 東			1	2	2	4	30	39
金 子 南			1	2	2	5	29	39
金 子 中			1	2	2	4	21	30
金 子 西			1	2	2	4	23	32
高 津			1	2	4	8	36	51
垣 生			1	2	2	5	27	37
神 郷			1	2	3	7	42	55
多 喜 浜			1	2	2	5	28	38
大 島			1	2	2	3	1	9
泉 川			1	2	3	7	37	50
中 萩			1	2	4	8	37	52
船 木			1	2	3	7	39	52
大 生 院			1	2	3	6	34	46
角 野			1	2	4	8	42	57
別 子 山			1	2	2	1	18	24
合 計	1	3	17	34	45	93	509	702

# 消防機械器具保有数

(令和2年4月1日)

分 団 名	定 員	機 械 名	合 計	団 本 部	新 居 浜 東 分 団	新 居 浜 西 分 団	金 子 東 分 団	金 子 南 分 団	金 子 中 分 団	金 子 西 分 団	高 津 分 団	垣 生 分 団	神 郷 分 団	多 喜 浜 分 団	大 島 分 団	泉 川 分 団	中 菰 分 団	船 木 分 団	大 生 院 分 団	角 野 分 団	別 子 山 分 団
合 計			792	34	33	33	39	40	33	33	65	40	55	40	33	55	60	55	48	63	33
消 自 防 ポ 動 ン プ 車	計		23		1	1	1	1	1	1	2	1	2	1	1	3	3	1	1	2	
	A	— 2	23		1	1	1	1	1	1	2	1	2	1	1	3	3	1	1	2	
小 型 動 力 ポ ン プ	計		42		2	2	2	2	2	2	2	2	2	2	4	2	2	4	2	4	4
	B	— 2	3																		3
	B	— 3	20		1	1	1	1	1	1	1	1	1	1	3	1	1	2	1	2	
	D	— 1	19		1	1	1	1	1	1	1	1	1	1	1	1	1	2	1	2	1
積 載 車	計		26		1	1	1	1	1	1	2	1	3	1	1	1	1	3	2	2	3
	普 通 四 輪		24		1	1	1	1	1	1	2	1	2	1		1	1	3	2	2	3
	軽 四 輪		2											1	1						
そ の 他	消 防 ホ ー ス 65mm		1,260		47	47	71	55	55	50	80	51	78	49	75	115	125	67	82	118	95
	消 防 ホ ー ス 40mm		282		18	17	18	20	17	18	15	16	13	15	23	15	16	19	18	19	5
	保 安 帽		792	34	33	33	39	40	33	33	65	40	55	40	33	55	60	55	48	63	33
	布 水 槽		53		3	3	2	3	2	2	3	3	3	2	3	4	4	4	4	5	3
	ホ ー ス ブ リ ッ ジ		56		2	2	2	2	2	2	4	3	4	2	2	5	4	4	3	4	9
	ト ビ ロ		218		9	8	5	6	13	4	12	14	16	4	8	25	31	8	10	30	15
	柄 が ま		433		18	20	23	24	19	20	33	28	26	27	26	12	24	31	28	38	36
ト レ ン チ シ ャ ベ ル		513		22	23	23	25	25	26	38	32	41	33	30	15	43	36	36	48	17	

# 新居浜市消防団協力事業所制度 認定事業所一覧

(令和2年4月1日)

番号	事業所名
1	住友重機械工業株式会社
2	住友重機械搬送システム株式会社新居浜事業所
3	住友化学株式会社
4	株式会社イージーエス
5	住化ロジスティクス株式会社
6	株式会社セラテック
7	住化アッセンブリーテクノ株式会社
8	新居浜市農業協同組合
9	住友金属鉱山株式会社別子事業所
10	新居浜電子株式会社
11	森実運輸株式会社
12	株式会社コスにじゅういち
13	有限会社別子木材センター
14	住友重機械ハイマテックス
15	スミメックエンジニアリング株式会社



令和2年8月 印刷・発行

## 新居浜市消防本部

〒792-0025 新居浜市一宮町一丁目5番1号

電話 (0897) 34 - 0119

FAX (0897) 34 - 1189